

OSSATURES MÉTALLIQUES
PLAFONDS MÉTALLIQUES
PROFILÉS DE FINITION
ACCESSOIRES
FIXATIONS
BANDES À JOINT
TRAPPES DE VISITE



CATALOGUE GÉNÉRAL 2021

TARIFS & CONDITIONNEMENTS





« Animés par l'ambition de servir la filière sèche en continuant d'apporter une offre de produits, systèmes, solutions et services large, performante et pertinente, nous vous proposons ce nouveau catalogue. Il est le reflet de la richesse de nos gammes, pour assurer des chantiers performants et des ouvrages de qualité. »

Sébastien Prévost - Directeur Général

UNE ENTREPRISE FAMILIALE EXPERTE

Fortes d'un savoir-faire de plus de 60 ans, nos entreprises familiales indépendantes et françaises mettent leurs expertises au service des métiers des plaquistes, menuisiers, plafistes et façadiers.

Nous concevons des accessoires et des ossatures métalliques pour plafonds, doublages, cloisons et façades, à destination des logements neufs ou rénovation, individuels et collectifs, et les bâtiments tertiaires.

Membres du GIOFS, nous apportons une réponse complète aux exigences des ouvrages et aux réglementations.



« Découvrez la qualité certifiée SPP | PAI. »



DES FABRICATIONS DE QUALITÉ

Une expérience reconnue dans la sélection rigoureuse des matières premières et les processus de contrôle des produits permettent au Groupe de garantir un haut niveau de qualité et les meilleures performances mécaniques, acoustiques, thermiques ou de protection au feu. Nos produits remplissent toutes les exigences réglementaires (telles que la norme NF pour les profilés métalliques) et sont contrôlés par le CSTB pour attester leur conformité aux normes et leurs utilisations selon le DTU 25.41.

UN SERVICE DÉVELOPPEMENT À VOTRE ÉCOUTE

Animés par la volonté d'améliorer l'efficacité et la sécurité des poseurs sur les chantiers, le service développement recherche constamment des produits et systèmes pour répondre aux besoins de demain. Il prend en charge des études plus complexes. Les professionnels du bâtiment peuvent ainsi bénéficier de solutions brevetées (en combles aménagés, en plafonds plénum, en doublages, en ossatures...) procurant les meilleures performances à leurs chantiers.



« L'innovation est au cœur de notre métier. »



UNE FORCE COMMERCIALE À VOS CÔTÉS

Répartie sur l'ensemble de la France, notre équipe de délégués commerciaux et de prescripteurs répond à la demande des distributeurs et des professionnels du bâtiment au plus proche des besoins terrains. Ils peuvent s'appuyer sur un service logistique performant et une disponibilité large de la gamme, pour délivrer un très haut niveau de service.

UNE OFFRE LOGISTIQUE LARGE

Des livraisons adaptées à chaque gamme de produits pour répondre à vos envies. Elles s'entendent en semi-remorque sans moyen de déchargement embarqué, sur votre dépôt négoce ou chantier.

Vos livraisons sont honorées sous une semaine et nous pouvons répondre à toutes vos demandes particulières :

- Moyen de déchargement embarqué (chariot, grue de manutention...)
- Accès difficile (livraison en porteur, matériel spécial)
- Accès sécurisé (rendez-vous spécifique avec contrôle d'identité...)



« Une disponibilité très élevée de la gamme. »

SERVICE ADV

Nous sommes à votre service pour vos ouvertures de compte, passer vos commandes, demander une fabrication hors standard (produit standard à dimension spéciale ou demande spécifique), connaître votre tarif ou traiter un sujet de facturation.

CELLULE TECHNIQUE

Pour valider la bonne utilisation des produits, obtenir une fiche technique et des conseils de pose. Nous étudions vos dossiers techniques en vous proposant des quantitatifs produits (calepinage, dimensionnement....) des différents systèmes SPP | PAI (plafond modulaire, ossature longue portée, solution feu, milieu humide, acoustique...).



SERVICE LOGISTIQUE

Grâce à une traçabilité totale, nous suivons vos livraisons efficacement.

Nous sommes à votre disposition pour chiffrer les frais de port en cas de non atteinte du FRANCO, ou pour s'engager sur un besoin particulier (délai court, condition de livraison particulière...).

SERVICE APRÈS-VENTE

N'hésitez pas à nous solliciter pour toute réclamation (tarif, anomalie à la livraison, casse transport...). Pour nous aider à répondre efficacement, veuillez à joindre la lettre de voiture du transporteur ou tout autre document (bon de livraison...).

CONTACTEZ-NOUS

Du lundi au vendredi
de 8h00 à 12h00 et
de 14h00 à 17h00

Tél. : 05 49 25 11 86
Mail : adv@psigroupe.com



SOMMAIRE

OSSATURES POUR PLAQUES DE PLÂTRE	07
▶ Rails et cornière	08
▶ Montants	09
▶ Montants ID ⁴	16
▶ Fourrures	18
▶ Ecliscope et profil OMEGA	19
OSSATURES POUR PLAFOND MODULAIRE	21
▶ Porteurs et entretoises	22
▶ Porteurs et entretoises STI	23
▶ Ossatures cachées	23
▶ Coulisses et cornières	24
PLAFONDS MÉTALLIQUES	27
▶ Cassettes	28
▶ Bacs basculants	29
▶ Bacs autoportants	30
OSSATURES POUR PLAFONDS LONGUE PORTÉE	33
▶ Profil Omnifix	34
PROFILÉS DE FINITION EXTÉRIEURS	35
▶ Profilés d'angle	36
▶ Profilés d'angle cintrables	39
▶ Profilés d'arrêt et de modénature	40
▶ Profilés d'arrêt bas	41
▶ Profilés de retour de tableau	42
▶ Profilés de dilatation	43

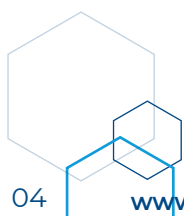

SOMMAIRE

ACCESSOIRES POUR PLAQUES DE PLÂTRE	45
▶ Suspensions	46
▶ Raccordements	52
▶ Renforts	55
▶ Etanchéité à l'air et à l'eau	56
▶ Isolation acoustique	57
ACCESSOIRES POUR PLAFOND MODULAIRE	59
▶ Suspensions	60
▶ Raccordements	64
▶ Anti-soulèvements	66
ACCESSOIRES POUR PLAFOND LONGUE PORTÉE	69
▶ Attaches	70
▶ Raccordements	71
VISSERIE	73
▶ Visserie pour plaques de plâtre	74
▶ Chevillage	77
▶ Fixation et réparation corps creux	78
▶ Tiges	79
BANDES À JOINTS ET ARMÉES	81
▶ Bandes à joint papier	82
▶ Bandes adhésives en fibre de verre	82
▶ Bandes armées	82
PROFILÉS DE FINITION POUR ENDUITS INTÉRIEURS	83
▶ Profilés pour enduit à joint	84
▶ Profilés pour plâtre traditionnel	85
TRAPPES DE VISITE	87
▶ Trappes alu-plâtre	88
▶ Trappes métal	89
▶ Trappes métal-plâtre	92
▶ Trappes bois	94
INDEX ALPHABÉTIQUE DES PRODUITS SPP ET PAI	95

GAMME OSSATURES

TARIFS ET CONDITIONNEMENTS



1. OSSATURES PLAQUES DE PLÂTRE
2. OSSATURES PLAFOND MODULAIRE
3. PLAFONDS MÉTALLIQUES
4. OSSATURES PLAFOND LONGUE PORTÉE
5. PROFILÉS DE FINITION EXTÉRIEURS



OSSATURES POUR PLAQUES DE PLÂTRE

La construction de cloison et de plafond en plaque de plâtre sur ossature métallique est devenue incontournable et présente de multiples avantages, à savoir l'adaptabilité au neuf comme à la rénovation, la rapidité de mise en oeuvre, ainsi qu'une bonne isolation acoustique et thermique avec l'ajout d'isolant et l'utilisation d'une plaque adaptée.



MINI-SOMMAIRE

RAILS, LISSE CLIP ET CORNIÈRE	08
MONTANTS	09
MONTANTS ID[®]	16
FOURRURES	18
ÉCLISCOPE ET PROFIL OMEGA	19

SOLUTIONS ADAPTÉES POUR BÂTIMENTS DE TYPE :



Résidentiel



Tertiaire



Industriel





OSSATURES POUR PLAQUES DE PLÂTRE

Rails et cornière

RAILS

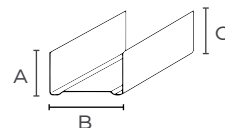
Profilé métallique pour la réalisation de cloison distributive ou séparative.



Référence	Produit				Unité de vente (UV)			Palette 1	Palette 2	Prix € HT au 100 ML	
	Long. (mm)	A	B	C	Barres/paquet	Long/paquet (m)	Poids/paquet (kg)	Nb de paquets	Nb de paquets		
R26	OCR26-3000NF	3000	30	26	30	10	30	10,20	21	/	148,90
R36	OCR36-3000NF	3000	30	36	30	10	30	11,30	42	/	137,10
R48	OCR48-3000NF	3000	28	48	28	10	30	12,30	48	88	93,70
R62	OCR62-3000NF	3000	32	62	32	10	30	14,90	35	/	170,60
R70	OCR70-3000NF	3000	28	70	28	10	30	14,90	32	/	141,80
R90	OCR90-3000NF	3000	28	90	28	10	30	17,40	24	/	168,10
R100	OCR100-3000NF	3000	28	100	28	10	30	18,38	24	/	226,70
											
	OCR125-3000	3000	40	125	40	8	24	19,68	10	/	375,00
	OCR150-3000	3000	40	150	40	8	24	22,08	10	/	413,00
											

LISSE CLIP

Rail en U avec effet «pince» spécialement conçu pour les montages en contre-cloison avec fourrures et appuis intermédiaires et les plafonds en plaque de plâtre.

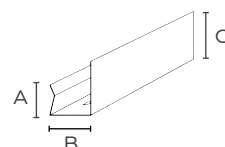



Référence	Produit				Unité de vente (UV)			Palette 1	Palette 2	Palette 3	Prix € HT au 100 ML
	Long. (mm)	A	B	C	Barres/paquet	Long/paquet (m)	Poids/paquet (kg)	Nb de paquets	Nb de paquets	Nb de paquets	
LISSECLIPSP-3000NF	3000	15	21	28	20	60	15,20	14	28	56	88,70
											

LISSE CLIP

CORNIÈRE

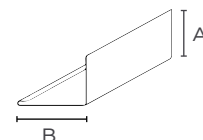
Profilé métallique de rive pour la réalisation de plafond en plaque de plâtre.



Référence	Produit			Unité de vente (UV)			Palette 1	Palette 2	Palette 3	Prix € HT au 100 ML
	Long. (mm)	A	B	Barres/paquet	Long/paquet (m)	Poids/paquet (kg)	Nb de paquets	Nb de paquets	Nb de paquets	
OCSPC3423-3000NF	3000	34	23	30	90	22,50	10	20	42	96,18
										

CORNIÈRE 34-23

Montants

MONTANTS 26

Profilé métallique pour la réalisation de cloison distributive ou séparative avec ailes de recouvrement et percements pour passage des réseaux.

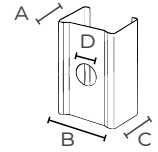

Référence	Produit				Unité de vente (UV)			PaLETTE	Prix € HT au 100 ML
	Dimensions (mm)				Barres/ paquet	Long/ paquet (m)	Poids/ paquet (kg)	Nb de paquets	
	Long. (mm)	A	B	C					
OCM2640-2500NF	2500	39	24,50	41	10	25	12,40	35	184,20
OCM2640-2600NF *	2600	39	24,50	41	10	26	12,90	35	184,20
OCM2640-2800NF *	2800	39	24,50	41	10	28	13,90	35	184,20
OCM2640-3000NF	3000	39	24,50	41	10	30	14,90	35	184,20
					Inertie : I = 0.72 cm ⁴ . D Ø = 16 mm.				

* Produit non stocké, disponible sur commande avec une quantité minimum d'une palette. Délai de 4 semaines.

MONTANTS 36

Profilé métallique pour la réalisation de cloison distributive ou séparative avec ailes de recouvrement et percements pour passage des réseaux.



Référence	Produit				Unité de vente (UV)			PaLETTE	Prix € HT au 100 ML
	Dimensions (mm)				Barres/ paquet	Long/ paquet (m)	Poids/ paquet (kg)	Nb de paquets	
	Long. (mm)	A	B	C					
OCM3640-2500NF	2500	39	34,50	41	10	25	13,80	35	161,90
OCM3640-2600NF	2600	39	34,50	41	10	26	14,30	35	161,90
OCM3640-2700NF *	2700	39	34,50	41	10	27	14,90	35	161,90
OCM3640-2800NF	2800	39	34,50	41	10	28	15,40	35	161,90
OCM3640-3000NF	3000	39	34,50	41	10	30	16,50	35	161,90
OCM3640-3200NF *	3200	39	34,50	41	10	32	21,00	35	161,90
OCM3640-3600NF *	3600	39	34,50	41	10	36	23,60	35	161,90
OCM3640-4000NF *	4000	39	34,50	41	10	40	26,80	35	161,90
					Inertie : I = 1.52 cm ⁴ . D Ø = 26 mm.				

* Produit non stocké, disponible sur commande avec une quantité minimum d'une palette. Délai de 4 semaines.

OSSATURES POUR PLAQUES DE PLÂTRE

Montants

MONTANTS 48

Profilé métallique pour la réalisation de cloison distributive ou séparative avec ailes de recouvrement et percements pour passage des réseaux.

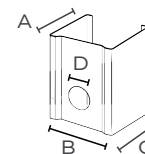

Référence	Produit				Unité de vente (UV)			Palette 1	Palette 2	Prix € HT au 100 ML
	Long. (mm)	A	B	C	Barres/ paquet	Long/ paquet (m)	Poids/ paquet (kg)	Nb de paquets	Nb de paquets	
OCM4835-2400NF	2400	34	46,50	36	10	24	13,20	36	66	117,70
OCM4835-2500NF	2500	34	46,50	36	10	25	13,80	36	66	117,70
OCM4835-2600NF	2600	34	46,50	36	10	26	14,30	36	66	117,70
OCM4835-2700NF	2700	34	46,50	36	10	27	14,90	36	66	117,70
OCM4835-2800NF	2800	34	46,50	36	10	28	15,40	36	66	117,70
OCM4835-3000NF	3000	34	46,50	36	10	30	16,50	36	66	117,70
OCM4835-3200NF	3200	34	46,50	36	10	32	17,60	36	66	117,70
OCM4835-3400NF	3400	34	46,50	36	10	34	18,70	36	66	117,70
OCM4835-3500NF	3500	34	46,50	36	10	35	19,30	36	66	117,70
OCM4835-3600NF	3600	34	46,50	36	10	36	19,80	36	66	117,70
OCM4835-4000NF	4000	34	46,50	36	10	40	22,00	36	66	117,70
OCM4835-5000NF	5000	34	46,50	36	10	50	27,50	18	/	117,70
OCM4835-6000NF	6000	34	46,50	36	10	60	33,00	18	/	117,70
CE NF	Inertie : I = 2.64 cm ⁴ . D Ø = 26 mm.									
OCM4850-2500NF *	2500	49	46,50	51	8	20,00	14,00	30	/	187,80
OCM4850-2600NF	2600	49	46,50	51	8	20,80	14,56	30	/	187,80
OCM4850-2700NF *	2700	49	46,50	51	8	21,60	15,12	30	/	187,80
OCM4850-2800NF	2800	49	46,50	51	8	22,40	15,68	30	/	187,80
OCM4850-3000NF	3000	49	46,50	51	8	24,00	16,80	30	/	187,80
OCM4850-3200NF	3200	49	46,50	51	8	25,60	17,92	30	/	187,80
OCM4850-3600NF	3600	49	46,50	51	8	28,80	20,16	30	/	187,80
OCM4850-4000NF *	4000	49	46,50	51	8	32,00	22,40	30	/	187,80
OCM4850-5000NF *	5000	49	46,50	51	8	40,00	28,00	15	/	187,80
CE NF	Inertie : I = 3.53 cm ⁴ . D Ø = 26 mm.									

* Produit non stocké, disponible sur commande avec une quantité minimum d'une palette. Délai de 4 semaines.

MONTANTS 48 - SPÉCIAL MILIEU HUMIDE

Profilé métallique, avec un revêtement Z275 ou AZ100, pour la réalisation de cloison distributive ou séparative dans les milieux humides (piscine, hammam,...) avec ailes de recouvrement et percements pour passage des réseaux.

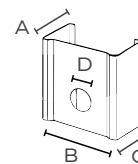

Référence	Produit				Unité de vente (UV)			Palette 1	Palette 2	Prix € HT au 100 ML
	Long. (mm)	A	B	C	Barres/paquet	Long/paquet (m)	Poids/paquet (kg)	Nb de paquets	Nb de paquets	
OMHM4835-3000 *	3000	34	46.50	36	10	30	16,80	36	66	143,60
OMHM4835-4000 *	4000	34	46.50	36	10	40	22,40	36	66	143,60
CE	Inertie : I = 2.64 cm ⁴ . D Ø = 26 mm.									

* Produit non stocké, disponible sur commande avec une quantité minimum de 100 barres. Délai de 2 semaines. Autres longueurs et profils disponibles sur commande avec une quantité minimum d'une palette de 36 paquets.

MONTANTS 62

Profilé métallique pour la réalisation de cloison distributive ou séparative avec ailes de recouvrement et percements pour passage des réseaux.



MONTANT M62.34-36

Référence	Produit				Unité de vente (UV)			Palette	Prix € HT au 100 ML	
	Long. (mm)	A	B	C	Barres/paquet	Long/paquet (m)	Poids/paquet (kg)	Nb de paquets		
OCM6235-2500NF	2500	34	60.50	36	10	25	15,50	36	184,30	
OCM6235-2600NF	2600	34	60.50	36	10	26	16,10	36	184,30	
OCM6235-2800NF	2800	34	60.50	36	10	28	17,40	36	184,30	
OCM6235-3000NF	3000	34	60.50	36	10	30	18,60	36	184,30	
OCM6235-3200NF	3200	34	60.50	36	10	32	19,80	36	184,30	
OCM6235-3600NF	3600	34	60.50	36	10	36	22,30	36	184,30	
OCM6235-4000NF	4000	34	60.50	36	10	40	24,80	36	184,30	
CE	Inertie : I = 4.75 cm ⁴ . D Ø = 26 mm.									

OSSATURES POUR PLAQUES DE PLÂTRE

Montants

MONTANTS 70

Profilé métallique pour la réalisation de cloison distributive ou séparative avec ailes de recouvrement et percements pour passage des réseaux.

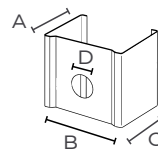

Référence	Produit				Unité de vente (UV)			Palette	Prix € HT au 100 ML	
	Long. (mm)	A	B	C	Barres/paquet	Long/paquet (m)	Poids/paquet (kg)	Nb de paquets		
MONTANT M70 34-36	OCM7035-2500NF	2500	34	68,50	36	10	25,00	16,20	18	158,30
	OCM7035-2600NF	2600	34	68,50	36	10	26,00	16,90	18	158,30
	OCM7035-2700NF	2700	34	68,50	36	10	27,00	17,50	18	158,30
	OCM7035-2800NF	2800	34	68,50	36	10	28,00	18,20	18	158,30
	OCM7035-3000NF	3000	34	68,50	36	10	30,00	19,50	18	158,30
	OCM7035-3200NF	3200	34	68,50	36	10	32,00	20,80	18	158,30
	OCM7035-3600NF	3600	34	68,50	36	10	36,00	23,40	18	158,30
	OCM7035-4000NF	4000	34	68,50	36	10	40,00	26,00	18	158,30
CE NF	Inertie : I = 6.30 cm ⁴ . D Ø = 35 mm.									
MONTANT M70 39-41	OCM7040-2500NF	2500	39	68,50	41	10	25,00	17,50	20	166,70
	OCM7040-2600NF	2600	39	68,50	41	10	26,00	18,20	20	166,70
	OCM7040-2700NF	2700	39	68,50	41	10	27,00	18,90	20	166,70
	OCM7040-2800NF	2800	39	68,50	41	10	28,00	19,60	20	166,70
	OCM7040-3000NF	3000	39	68,50	41	10	30,00	21,00	20	166,70
	OCM7040-3200NF	3200	39	68,50	41	10	32,00	22,40	20	166,70
	OCM7040-3600NF	3600	39	68,50	41	10	36,00	25,20	20	166,70
	OCM7040-4000NF	4000	39	68,50	41	10	40,00	28,00	20	166,70
	OCM7040-5000NF	5000	39	68,50	41	10	50,00	35,00	10	166,70
	OCM7040-6000NF	6000	39	68,50	41	10	60,00	42,00	10	166,70
CE NF	Inertie : I = 6.90 cm ⁴ . D Ø = 35 mm.									
MONTANT M70 49-51	OCM7050-2500NF *	2500	49	68,50	51	8	20,00	15,84	25	239,40
	OCM7050-3000NF	3000	49	68,50	51	8	24,00	18,96	25	239,40
	OCM7050-3600NF *	3600	49	68,50	51	8	28,80	22,72	25	239,40
	OCM7050-4000NF *	4000	49	68,50	51	8	32,00	25,28	25	239,40
	OCM7050-5000NF *	5000	49	68,50	51	8	40,00	31,60	25	239,40
CE NF	Inertie : I = 8.15 cm ⁴ . D Ø = 35 mm									

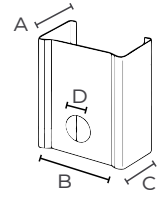

* Produit non stocké, disponible sur commande avec une quantité minimum d'une palette. Délai de 4 semaines.



MONTANTS 90

Profilé métallique pour la réalisation de cloison distributive ou séparative avec ailes de recouvrement et percements pour passage des réseaux.



Référence	Produit				Unité de vente (UV)			Palette		Prix € HT au 100 ML
	Long. (mm)	Dimensions (mm)			Barres/paquet	Long/paquet (m)	Poids/paquet (kg)	Nb de paquets		
		A	B	C						
MONTANT M90 34-36	OCM9035-2500NF	2500	34	88,50	36	10	25,00	18,50	18	190,50
	OCM9035-2600NF	2600	34	88,50	36	10	26,00	19,20	18	190,50
	OCM9035-2700NF	2700	34	88,50	36	10	27,00	19,90	18	190,50
	OCM9035-2800NF	2800	34	88,50	36	10	28,00	20,70	18	190,50
	OCM9035-3000NF	3000	34	88,50	36	10	30,00	22,10	18	190,50
	OCM9035-3200NF	3200	34	88,50	36	10	32,00	23,60	18	190,50
	OCM9035-3600NF	3600	34	88,50	36	10	36,00	26,60	18	190,50
	OCM9035-4000NF	4000	34	88,50	36	10	40,00	29,50	18	190,50
CE 		Inertie : I = 11.12 cm ⁴ . D Ø = 35 mm.								
MONTANT M90 39-41	OCM9040-2500NF	2500	39	88,50	41	10	25,00	19,80	20	201,50
	OCM9040-2600NF	2600	39	88,50	41	10	26,00	20,50	20	201,50
	OCM9040-2700NF	2700	39	88,50	41	10	27,00	21,30	20	201,50
	OCM9040-2800NF	2800	39	88,50	41	10	28,00	22,10	20	201,50
	OCM9040-3000NF	3000	39	88,50	41	10	30,00	23,70	20	201,50
	OCM9040-3200NF	3200	39	88,50	41	10	32,00	25,30	20	201,50
	OCM9040-3600NF	3600	39	88,50	41	10	36,00	28,40	20	201,50
	OCM9040-4000NF	4000	39	88,50	41	10	40,00	31,60	20	201,50
	OCM9040-5000NF	5000	39	88,50	41	10	50,00	39,50	10	201,50
	OCM9040-6000NF	6000	39	88,50	41	10	60,00	47,40	10	201,50
CE 		Inertie : I = 12.29 cm ⁴ . D Ø = 35 mm.								
MONTANT M90 49-51	OCM9050-3600NF *	3600	49	88,50	51	8	29,00	25,36	20	289,50
	OCM9050-4000NF	4000	49	88,50	51	8	32,00	28,16	20	289,50
	OCM9050-5000NF *	5000	49	88,50	51	8	40,00	35,20	20	289,50
	OCM9050-6000NF *	6000	49	88,50	51	8	48,00	42,24	20	289,50
CE 		Inertie : I = 14.38 cm ⁴ . D Ø = 35 mm.								

* Produit non stocké, disponible sur commande avec une quantité minimum d'une palette. Délai de 4 semaines.

OSSATURES POUR PLAQUES DE PLÂTRE

Montants

MONTANTS 100

Profilé métallique pour la réalisation de cloison distributive ou séparative avec ailes de recouvrement et percements pour passage des réseaux.

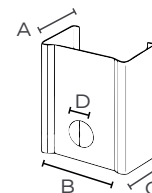

Référence	Produit				Unité de vente (UV)			Palette	Prix € HT au 100 ML
	Long. (mm)	A	B	C	Barres/paquet	Long/paquet (m)	Poids/paquet (kg)	Nb de paquets	
OCM1040-2500NF	2500	39	98,50	41	10	25,00	20,80	20	243,10
OCM1040-2600NF	2600	39	98,50	41	10	26,00	21,60	20	243,10
OCM1040-2700NF	2700	39	98,50	41	10	27,00	22,41	20	243,10
OCM1040-2800NF	2800	39	98,50	41	10	28,00	23,20	20	243,10
OCM1040-3000NF	3000	39	98,50	41	10	30,00	24,90	20	243,10
OCM1040-4000NF	4000	39	98,50	41	10	40,00	33,20	10	243,10
OCM1040-5000NF	5000	39	98,50	41	10	50,00	41,50	10	243,10
OCM1040-6000NF	6000	39	98,50	41	10	60,00	49,80	10	243,10
CE	Inertie : I = 15.69 cm ⁴ . D Ø = 35 mm.								
OCM10050-3000	3000	49	98,50	51	6	18,00	16,51	12	446,50
OCM10050-6000	6000	49	98,50	51	6	36,00	33,02	12	446,50
CE	Inertie : I = 18.16 cm ⁴ . D Ø = 35 mm.								

MONTANT M100 39-41

MONTANTS 125

Profilé métallique pour la réalisation de cloison distributive ou séparative avec ailes de recouvrement et percements pour passage des réseaux.



Référence	Produit				Unité de vente (UV)			Palette	Prix € HT au 100 ML
	Long. (mm)	A	B	C	Barres/paquet	Long/paquet (m)	Poids/paquet (kg)	Nb de paquets	
OCM12550LG-2700*	2700	49	123,50	51	6	16,20	16,75	12	470,00
OCM12550-3000	3000	49	123,50	51	6	18,00	18,78	12	470,00
OCM12550-6000	6000	49	123,50	51	6	36,00	37,56	12	470,00
CE	Inertie : I = 30.64 cm ⁴ . D Ø = 35 mm.								

* Produit non stocké, disponible sur commande avec une quantité minimum d'une palette. Délai de 4 semaines.

MONTANTS 150

Profilé métallique pour la réalisation de cloison distributive ou séparative avec ailes de recouvrement et percements pour passage des réseaux.



Référence	Produit				Unité de vente (UV)			Palette	Prix € HT au 100 ML
	Long. (mm)	A	B	C	Barres/ paquet	Long/ paquet (m)	Poids/ paquet (kg)	Nb de paquets	
OCM15050LG-2700 *	2700	49	148,80	51	6	16,20	18,56	12	513,00
OCM15050-3000	3000	49	148,80	51	6	18,00	20,82	12	513,00
OCM15050-6000	6000	49	148,80	51	6	36,00	41,58	12	513,00
CE	Inertie : I = 49,86 cm ⁴ . D Ø = 35 mm.								

* Produit non stocké, disponible sur commande avec une quantité minimum d'une palette. Délai de 4 semaines.

OSSATURES POUR PLAQUES DE PLÂTRE

Montants ID⁴

NOUVEAUTÉ

MONTANTS ID⁴ 48 57-60

Profilé métallique en I, à l'Inertie Deux fois plus importante qu'un montant M48 ailes de 35 mm pour la réalisation de cloison, contre-cloison, plafond en plaque de plâtre et plafond en ossature primaire. Profilé en acier galvanisé d'épaisseur 0,57 mm avec ailes de recouvrement et percements pour passage de réseaux.

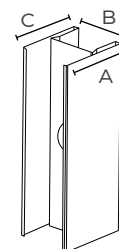

Référence	Produit				Unité de vente (UV)			Palette	Prix € HT au 100 ml
	Dimensions (mm)				Barres/ paquet	Long/ paquet (m)	Poids/ paquet (kg)	Nb de paquets	
Long. (mm)	A	B	C						
ID4-4860-2700 **	2700	57	46,5	60	4	10,80	10,82	35	293,00
ID4-4860-3050 **	3050	57	46,5	60	4	12,20	12,23	35	293,00
ID4E-4860-1600	1600-3000*	57	46,5	60	4	12,80	12,83	35	322,00
CE	Inertie = 5,02 cm ⁴ Ø = 26 mm.								

* montant ID⁴ éclissé : 2 barres de 1600 mm éclissées - plage d'utilisation : 1600 à 3000 mm - palette de 2,15 m
 ** autres longueurs disponibles sur commande avec une quantité minimum d'une palette de 35 paquets.

NOUVEAUTÉ

GUILLOTINE POUR MONTANT ID⁴ 48

Outil de coupe avec lame en forme de H en acier trempé qui permet de couper le montant ID⁴ 48, le montant 48 ailes de 35 mm, le rail de 48 mm et les cornières.



Référence	Produit			Unité de vente (UV)		Prix € HT à la boîte
	Dimensions (mm)			Poids/ paquet (kg)	Nb/ boîte	
Long. (mm)	Larg. (mm)	Haut. (mm)				
COUPID4-48	620	250	170	4,06	1	158,00
CE						

NOUVEAUTÉ

MONTANTS ID⁴ 62 57-60

Profilé métallique en I, à l'Inertie pratiquement deux fois plus importante qu'un montant M62 ailes de 35 mm pour la réalisation de cloison, contre-cloison, plafond en plaque de plâtre et plafond en ossature primaire. Profilé en acier galvanisé d'épaisseur 0,57 mm avec ailes de recouvrement et percements pour passage de réseaux.



Référence	Produit				Unité de vente (UV)			Palette	Prix € HT au 100 ML
	Dimensions (mm)				Barres/ paquet	Long/ paquet (m)	Poids/ paquet (kg)	Nb de paquets	
Long. (mm)	A	B	C						
ID4E-6260-1700	1700-3000*	57	60,5	60	4	13,6	14,48	35	434,00
ID4E-6260-2200	2200-4000**	57	60,5	60	4	17,6	18,74	35	434,00
CE	Inertie = 8,98 cm ⁴ - Ø = 26 mm.								

* montant ID⁴ éclissé : 2 barres de 1700 mm éclissées - plage d'utilisation : 1700 à 3000 mm - palette de 2,16 m
 ** montant ID⁴ éclissé : 2 barres de 2200 mm éclissées - plage d'utilisation : 2200 à 4000 mm - palette de 2,84 m



MONTANTS ID⁴ 70 57-60

Profilé métallique en I, à l'inertie pratiquement deux fois plus importante qu'un montant M70 ailes de 35 mm pour la réalisation de cloison, contre-cloison, plafond en plaque de plâtre et plafond en ossature primaire. Profilé en acier galvanisé d'épaisseur 0,57 mm avec ailes de recouvrement et percements pour passage de réseaux.



Référence	Produit				Unité de vente (UV)			Palette	Prix € HT au 100 ML
	Dimensions (mm)				Barres/ paquet	Long/ paquet (m)	Poids/ paquet (kg)	Nb de paquets	
	Long. (mm)	A	B	C					
ID4E-7060-1700	1700-3000*	57	68,5	60	4	13,6	14,97	35	445,00
ID4E-7060-2200	2200-4000**	57	68,5	60	4	17,6	19,37	35	445,00
CE	Inertie = 11,8 cm ⁴ - Ø = 26 mm.								

* montant ID⁴ éclissé : 2 barres de 1700 mm éclissées - plage d'utilisation : 1700 à 3000 mm - palette de 2,16 m
 ** montant ID⁴ éclissé : 2 barres de 2200 mm éclissées - plage d'utilisation : 2200 à 4000 mm - palette de 2,84 m

Le Montant ID⁴

Le profil qui s'éclisse avec lui-même !



NOUVEAUTÉ

- = 2 montants adossés
- = 4 applications

- Simplification de la pose
- Optimisation des stocks
- Compatible avec tous les rails
- Gain acoustique
- Zéro découpe
- Gain de temps



OSSATURES POUR PLAQUES DE PLÂTRE

Fourrures

FOURRURES

Profilé métallique pour la réalisation d'ossature verticale en contre-cloisons ou pour la pose de plafond en plaque de plâtre.

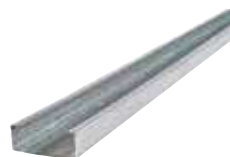
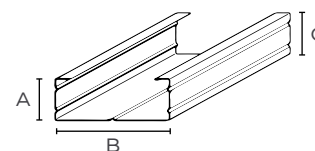

Référence	Produit				Unité de vente (UV)			Palette 1	Palette 2	Prix € HT au 100 ML
	Long. (mm)	A	B	C	Barres/paquet	Long/paquet (m)	Poids/paquet (kg)	Nb de paquets	Nb de paquets	
Fourrure 17-47	Dimensions (mm)				10	24,00	10,10	24	/	90,40
	2400	17	47	17						
	2700	17	47	17						
	3000	17	47	17						
OCF1747-5250NF	5250	17	47	17	10	52,50	22,10	24	48	90,40
CE		Inertie : I = 0,23 cm ⁴ .								
Fourrure 18-45	Dimensions (mm)				10	24,00	10,10	24	/	90,40
	2400	18	45	18						
	2700	18	45	18						
	3000	18	45	18						
OCF1845-5300NF	5300	18	45	18	10	53,00	22,30	24	48	90,40
CE		Inertie : I = 0,26 cm ⁴ .								

FOURRURES SPÉCIALES - MILIEU HUMIDE

Profilé métallique avec un revêtement Z275 ou AZ100, pour la réalisation d'ossature verticale en contre-cloisons ou la pose de plafond en plaque de plâtre dans les milieux humides (piscine, hammam, ...).

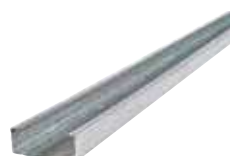

Référence	Produit				Unité de vente (UV)			Palette 1	Palette 2	Palette 3	Prix € HT au 100 ML
	Long. (mm)	A	B	C	Barres/paquet	Long/paquet (m)	Poids/paquet (kg)	Nb de paquets	Nb de paquets	Nb de paquets	
OMHF1747-3000*	3000	17	47	17	10	30,00	12,60	12	24	48	104,00
OMHF1845-5300*	5300	18	45	18	10	53,00	22,26	24	48	/	104,00
CE		Inertie : I = 0,26 cm ⁴ .									

* Produit non stocké, disponible sur commande avec une quantité minimum d'une palette. Délai de 4 semaines. Autres dimensions disponibles sur commande avec une quantité minimum d'une palette de 48 paquets.

FOURRURES 17/55 FEU

Profilé métallique pour la réalisation d'un plafond en plaque de plâtre coupe feu 30 min et 60 min.



Référence	Produit				Unité de vente (UV)			Palette	Prix € HT au 100 ML	
	Long. (mm)	A	B	C	Barres/paquet	Long/paquet (m)	Poids/paquet (kg)	Nb de paquets		
OCF1755-3000	3000	17	55	17	12	36	16,92	12	186,82	
CE		Inertie : I = 0,25 cm ⁴ .								

Ecliscope et profil OMEGA

ECLISCOPES

Rallonge de fourrures 17-47 et 18-45 pour doublage de mur en contre-cloison, s'utilisant avec les fourrures de 2,40 m suivant le système Doubloscope.

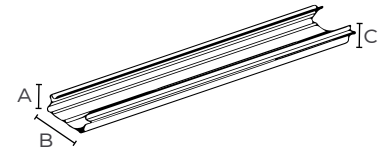

Référence	Produit				Unité de vente (UV)		Palette 1	Palette 2	Prix € HT à la pièce
	Dimensions (mm)				Long/200 pièces(m)	Poids/200 pcs (kg)	Nb de pièces	Nb de pièces	
Long. (mm)	A	B	C						
ECLISCOPE-300	300	19	48	19	60	24,00	200	400	0,98
ECLISCOPE-500	500	19	48	19	100	40,00	200	400	1,45
CE	Inertie : I = 0,24 cm ⁴ .								

OMEGA

Profilé métallique, pose en mur et plafond, adapté à tous types de travaux en neuf comme en rénovation.

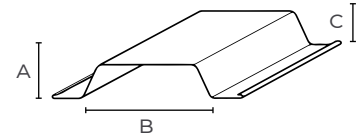

Référence	Produit				Unité de vente (UV)			Palette	Prix € HT au 100 ML
	Dimensions (mm)				Barres/paquet	Long/paquet (m)	Poids/paquet (kg)	Nb de paquets	
Long. (mm)	A	B	C						
OMEGAPROF-3000	3000	15	40	15	10	30	12,90	33	150,00
CE	Inertie : I = 0,26 cm ⁴ . D Ø = 35 mm.								



Retrouvez notre gamme de **plaque de plâtre** !

SPP
SPP PLAQUE : CERTIFIÉE NF PAR LE CSTB
Une nouvelle gamme SPP **NF**

PLAQUE DE PLÂTRE BA13 STANDARD :
Composée d'un cœur en plâtre naturel entre deux parements cartonés.

PLAQUE DE PLÂTRE BA13 HYDRO :
Composée d'un cœur en plâtre naturel hydrofugé entre deux parements cartonés pour une meilleure résistance en milieu humide.

PLAQUE DE PLÂTRE BA13 HAUTE DURETÉ :
Composée d'un cœur en plâtre naturel et renforcé entre deux parements pour une meilleure résistance aux chocs.

www.psigroupe.com

Type de produit	Épaisseur (mm)	Résistance à la traction			Résistance à la flexion			Résistance au feu			Classe		
		Norme	Valeur	Unité	Norme	Valeur	Unité	Norme	Valeur	Unité			
Standard	12,5	EN 12467	10	N	EN 12467	10	N	EN 1363	120	min	EN 1363	120	min
	15	EN 12467	10	N	EN 12467	10	N	EN 1363	120	min	EN 1363	120	min
Hydro	12,5	EN 12467	10	N	EN 12467	10	N	EN 1363	120	min	EN 1363	120	min
	15	EN 12467	10	N	EN 12467	10	N	EN 1363	120	min	EN 1363	120	min
Haute Dureté	12,5	EN 12467	10	N	EN 12467	10	N	EN 1363	120	min	EN 1363	120	min
	15	EN 12467	10	N	EN 12467	10	N	EN 1363	120	min	EN 1363	120	min



Téléchargez-la dès maintenant

SPP
Habilite ses ossatures

www.psigroupe.com

OSSATURES POUR PLAFOND MODULAIRE

Utilisé couramment dans le tertiaire, le plafond apparent démontable offre un large choix de décors et de solutions techniques quels que soient la configuration et les contraintes de chantier.

Il offre, en fonction de la finition, un confort acoustique tout en permettant l'accès au plenum pour le passage des gaines et des divers réseaux.



MINI-SOMMAIRE

PORTEURS ET ENTRETOISES	22
PORTEURS ET ENTRETOISES STI	23
OSSATURES CACHÉES	23
COULISSES ET CORNIÈRES	24

SOLUTIONS ADAPTÉES POUR BÂTIMENTS DE TYPE :



Résidentiel



Tertiaire



Industriel







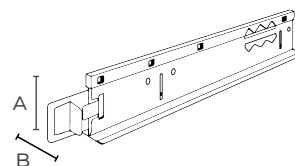

OSSATURES POUR PLAFOND MODULAIRE

Porteurs et entretoises

PORTEURS

Profilé métallique porteur pour la réalisation de plafond suspendu apparent.









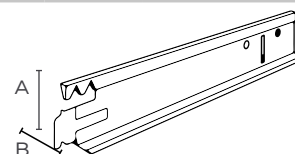







Référence	Produit			Unité de vente (UV)			PaLETTE	Prix € HT au 100 ML
	Dimensions (mm)			Barres/carton	Long/carton (m)	Poids/carton (kg)	Nb de cartons	
	Long. (mm)	A	B					
 T15BLANCPOR-3000	3000	38	15	30	90	28,80	50	113,80
 T15NOIRPOR-3000	3000	38	15	30	90	28,80	50	199,40
€€								
 T24BLANCPOR-3600	3600	38	24	25	90	32,50	50	104,45
 T24NOIRPOR-3600	3600	38	24	25	90	32,50	50	187,70
€€								
 T35GALVAPOR-3600	3600	38	35	15	54	23,25	50	143,85
 T35BLANCPOR-3600	3600	38	35	15	54	23,25	50	153,00
€€								

ENTRETOISES

Profilé métallique de raccordement sur porteurs pour la réalisation de plafond suspendu apparent.



Référence	Produit			Unité de vente (UV)			PaLETTE	Prix € HT au 100 ML
	Dimensions (mm)			Barres/carton	Long/carton (m)	Poids/carton (kg)	Nb de cartons	
	Long. (mm)	A	B					
 T15BLANCENT-600	600	38	15	75	45	11,25	70	113,80
 T15BLANCENT-1200	1200	38	15	50	60	15,50	70	113,80
 T15NOIRENT-600	600	38	15	75	45	11,25	70	199,40
 T15NOIRENT-1200	1200	38	15	50	60	15,50	70	199,40
€€								
 T24BLANCENT-600	600	38	24	75	45	12,75	70	104,45
 T24BLANCENT-1200	1200	38	24	50	60	17,50	70	104,45
 T24NOIRENT-600	600	38	24	75	45	12,75	70	187,70
 T24NOIRENT-1200	1200	38	24	50	60	17,50	70	187,70
€€								
 T35BLANCENT-1200*	1200	38	35	30	36,00	15,60	/	160,00
 T35GALVAENT-1200*	1200	38	35	30	36,00	15,60	/	150,00
 T35BLANCENT-1506	1506	38	35	30	45,18	19,50	25	153,00
 T35GALVAENT-1506	1506	38	35	30	45,18	19,50	25	143,85
 T35BLANCENT-1995*	1995	38	35	15	29,92	12,90	/	160,00
 T35GALVAENT-1995*	1995	38	35	15	29,92	12,90	/	150,00

€€

* Produit non stocké, disponible sur commande avec une quantité minimum d'une palette. Délai de 4 semaines.

Porteurs et entretoises STI

PORTEURS STI

Profilé métallique porteur pour la réalisation de plafond suspendu apparent type Shedisol pour sous-toiture industrielle.

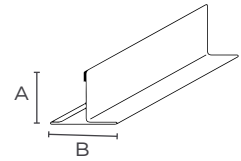

Référence	Produit			Unité de vente (UV)			PaLETTE	Prix € HT au 100 ML
	Dimensions (mm)			Barres/ paquet	Long/ paquet (m)	Poids/ paquet (kg)	Nb de paquets	
	Long. (mm)	A	B					
STIGALVAPOR-6000	6000	32	40	10	60	29,40	10	205,00

CE

ENTRETOISES STI

Profilé métallique à raccorder sur porteur pour la réalisation de plafond suspendu apparent type Shedisol pour sous-toiture industrielle.

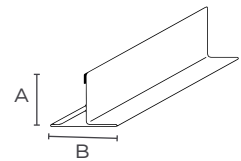

Référence	Produit			Unité de vente (UV)			PaLETTE	Prix € HT au 100 ML
	Dimensions (mm)			Barre/ paquet	Long/ paquet (m)	Poids/ paquet (kg)	Nb de paquets	
	Long. (mm)	A	B					
STIGALVAENT-1310 *	1310	32	40	1	1,30	0,64	/	194,50
STIGALVAENT-1370 *	1370	32	40	1	1,40	0,67	/	194,50
STIGALVAENT-1500 *	1500	32	40	1	1,50	0,74	/	194,50
STIGALVAENT-1985 *	1985	32	40	1	2,00	0,97	/	194,50

CE

* Produit non stocké, disponible sur commande avec une quantité minimum de 100 barres. Délai de 4 semaines.

Ossatures cachées

PORTEURS CLIPS

Profilé métallique porteur pour la réalisation de plafond en cassette clip à ossature cachée.

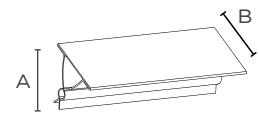

Référence	Produit			Unité de vente (UV)			PaLETTE	Prix € HT au 100 ML
	Dimensions (mm)			Barres/ paquet	Long/ paquet (m)	Poids/ paquet (kg)	Nb de paquets	
	Long. (mm)	A	B					
PORTEURCLIP2400*	2400	36	28	10	24	14,13	27	428,00
PORTEURCLIP3600	3600	36	28	10	36	21,40	27	396,00

CE

* Disponible sur commande. Délai 2 semaines.

PRIMAIRES CLIPS

Profilé métallique pour la réalisation d'ossature primaire pour le maintien du porteur clip.



Référence	Produit			Unité de vente (UV)			PaLETTE	Prix € HT au 100 ML
	Dimensions (mm)			Barres/ paquet	Long/ paquet (m)	Poids/ paquet (kg)	Nb de paquets	
	Long. (mm)	A	B					
PRIMAIRECLIP2400*	2400	38	19	8	19,20	14,28	25	615,00
PRIMAIRECLIP4000	4000	38	19	8	32,00	23,80	25	588,00

CE

* Disponible sur commande. Délai 2 semaines.

OSSATURES POUR PLAFOND MODULAIRE

Coulisses et cornières

COULISSES

Profil de rive en U pour la réalisation de plafond suspendu apparent.

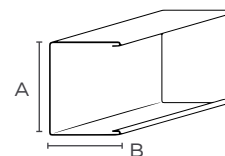

Référence	Produit			Unité de vente (UV)			Palette	Prix € HT au 100 ML
	Long. (mm)	A	B	Barres/carton	Long/carton (m)	Poids/carton (kg)	Nb de cartons	
PU5025SB-3000	3000	25	19	28	84	24,08	/	221,00
PU5040SB-3000*	3000	40	19	18	54	18,36	/	243,10
€ €	* Coulisses adaptées au plafond modulaire à cassette clip.							

CORNIÈRES

Profil de rive pour la réalisation de plafond suspendu apparent.

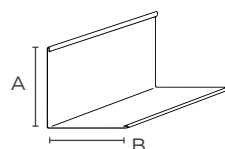

Référence	Produit			Unité de vente (UV)			Palette	Prix € HT au 100 ML
	Long. (mm)	A	B	Barres/carton	Long/carton (m)	Poids/carton (kg)	Nb de cartons	
CP5019SB-3000	3000	24	19	40	120	22,80	60	138,80
CP5019SN-3000	3000	24	19	40	120	22,80	60	138,80
€ €								
CP5024SB-3000	3000	24	24	30	90	19,80	60	248,70
€ €								
CP5530SB-3000	3000	30	30	20	60	15,60	60	264,00
€ €								
CP6030GA-3000	3000	30	30	30	90	25,20	36	78,30
€ €								

CORNIERE JOINT CREUX

Profil de rive à joint creux pour la réalisation de plafond suspendu apparent.

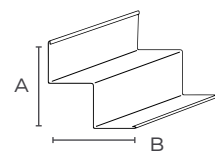

Référence	Produit			Unité de vente (UV)			Palette	Prix € HT au 100 ML
	Long. (mm)	A	B	Barres/carton	Long/carton (m)	Poids/carton (kg)	Nb de cartons	
CJ5020SB-3000	3000	40	40	20	60	20,40	/	198,10
€ €								

CORNIÈRE SOUPLE REVÊTEMENT PVC

Profil de rive souple pour murs ou entourages de poteau lors de la réalisation de plafond suspendu apparent.

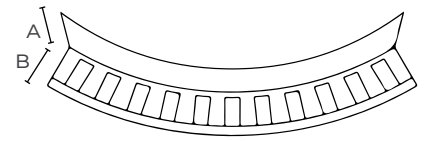

Référence	Produit			Unité de vente (UV)			Palette	Prix € HT au 100 ML
	Dimensions (mm)			Barres/boîte	Long/boîte (m)	Poids/boîte (kg)	Nb de boîtes	
	Long. (mm)	A	B					
CSPVCSB-2500	2500	24	24	10	25	4,30	/	1632,40

CE

PROFILS EN F

Profilé métallique de jonction entre plaques de plâtre et dalles.

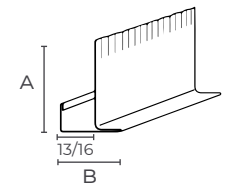

Référence	Produit			Unité de vente (UV)			Palette	Prix € HT au 100 ML
	Dimensions (mm)			Barres/carton	Long/carton (m)	Poids/carton (kg)	Nb de carton	
	Long. (mm)	A	B					
PF5013SB-3000	3000	45	27	20	60	25,80	/	221,00
PF5016SB-3000	3000	43	30	18	54	23,22	/	243,10

CE



Envie d'en savoir plus sur nos produits ?

Visitez notre **site internet** !

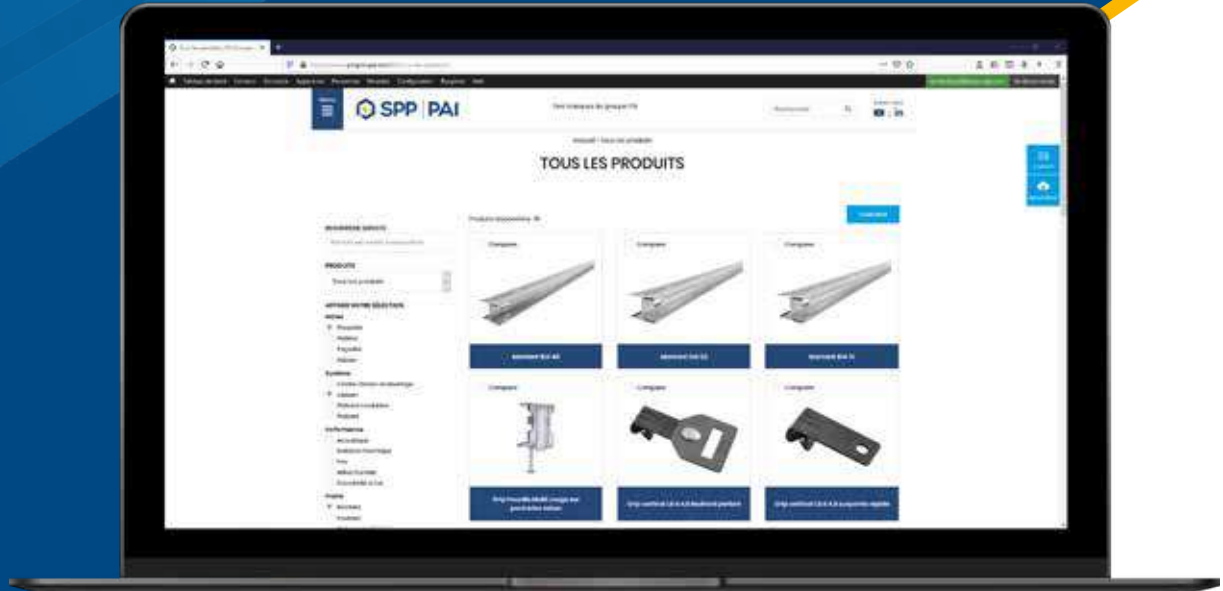

Et téléchargez nos fiches produits.



www.psigroupe.com

SPP | PAI

PLAFONDS MÉTALLIQUES

Utilisé dans le tertiaire comme dans l'industriel, le plafond métallique propose des solutions techniques et acoustiques. Il offre une diversité créative tout en permettant l'accès au plenum, ainsi qu'une meilleure tenue dans le temps.

Ossatures
plaques de plâtre

Ossatures
plafond modulaire

Plafonds
métalliques

Ossatures
plafond longue portée

Profilés de finition
extérieurs

MINI-SOMMAIRE

CASSETTES	28
BACS BASCULANTS	29
BACS AUTOPORTANTS	30

**SOLUTIONS ADAPTÉES
POUR BÂTIMENTS DE TYPE :**



Résidentiel



Tertiaire



Industriel

PLAFONDS MÉTALLIQUES

Cassettes

CASSETTES H00 BORD DROIT

Pour plafond démontable en acier prélaqué épaisseur 5/10^{ème} blanc standard ou teinte RAL 9006 (autres couleurs et matière possibles sur demande), finition lisse ou perforée avec ou sans voile acoustique pour mise en oeuvre sur porteur T15 ou T24.

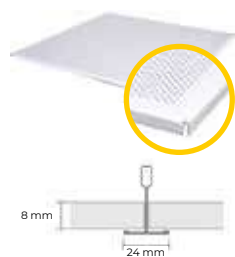

Produit				Unité de vente (UV)			Palette	Prix € HT au m ²
Référence	Long. (mm)	Larg. (mm)	Perforation	Bacs/ carton	m ² / carton	Poids/ carton (kg)	Cartons/ palette	
CA00NPB600	600	600	Non perforé	14	5,04	20,00	42	25,70
CA00PRI1B600	600	600	PR11% D 1,5	14	5,04	20,00	42	32,40

Perforation également disponible en PR22% D1,5 - PR10% D2.5 - PR46% C5.5

CASSETTES H08 BORD FEUILLURÉ

Pour plafond démontable en acier prélaqué épaisseur 5/10^{ème} blanc standard ou teinte RAL 9006 (autres couleurs et matière possibles sur demande), finition lisse ou perforée avec ou sans voile acoustique pour mise en oeuvre en décaissé 8 mm sur porteur T15 (sur T24 à la demande).

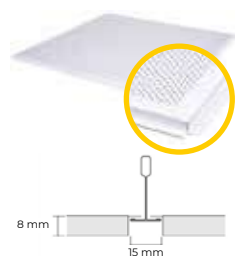

Produit				Unité de vente (UV)			Palette	Prix € HT au m ²
Référence	Long. (mm)	Larg. (mm)	Perforation	Bacs/ carton	m ² / carton	Poids/ carton (kg)	Cartons/ palette	
CA08NPB600	600	600	Non perforé	14	5,04	20,00	25	25,97
CA08PRI1B600	600	600	PR11% D 1,5	14	5,04	20,00	25	32,67

Perforation également disponible en PR22% D1,5 - PR10% D2.5 - PR46% C5.5

CASSETTES H13 BORD FEUILLURÉ

Pour plafond démontable en acier prélaqué épaisseur 5/10^{ème} blanc standard ou teinte RAL 9006 (autres couleurs possibles sur demande), finition lisse ou perforée avec ou sans voile acoustique pour mise en oeuvre en décaissé 13 mm sur porteur T24.

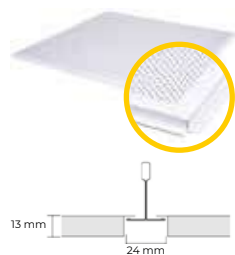

Produit				Unité de vente (UV)			Palette	Prix € HT au m ²
Référence	Long. (mm)	Larg. (mm)	Perforation	Bacs/ carton	m ² / carton	Poids/ carton (kg)	Cartons/ palette	
CA13NPB600	600	600	Non perforé	14	5,04	20,00	20	26,25
CA13PRI1B600	600	600	PR11% D 1,5	14	5,04	20,00	20	32,95

Perforation également disponible en PR22% D1,5 - PR10% D2.5 - PR46% C5.5

CASSETTES CLIP OSSATURE CACHÉE

Pour plafond démontable en acier prélaqué épaisseur 5/10^{ème} blanc standard ou teinte RAL 9006 (autres couleurs possibles sur demande), finition lisse ou perforée avec ou sans voile acoustique pour mise en oeuvre dans ossature invisible constituée d'un profil primaire et secondaire en triangle.

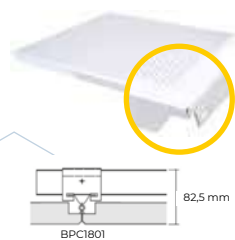

Produit				Unité de vente (UV)			Palette	Prix € HT au m ²
Référence	Long. (mm)	Larg. (mm)	Perforation	Bacs/ carton	m ² / carton	Poids/ carton (kg)	Cartons/ palette	
CACLINPB600	600	600	Non perforé	14	5,04	22,00	20	30,72
CACLIPRI1B600	600	600	PR11% D 1,5	14	5,04	22,00	20	36,30

Bacs basculants

NOUVEAUTÉ

BACS BASCULANTS

Pour plafond démontable, en acier prélaqué blanc standard finition lisse ou perforée à bord jointif. Largeur 300 mm : longueur maximum 2500 mm, épaisseur 55/100^{ième}. Largeur 600 mm : longueur maximum 2400 mm, épaisseur 75/100^{ième}. Pour mise en oeuvre sur plage standard et profil d'accroche.



Référence	Produit			Unité de vente (UV)			Palette	Prix € HT au m ²
	Longueur (mm)	Largeur (mm)	Hauteur (mm)	Pièces/carton	m ² /carton	Poids/carton (kg)	Cartons/palette	
BACM2C	Dimensions sur-mesure, nous consulter							

PLAGE STANDARD

Profilé métallique de rive pour la réalisation de plafond de circulation en bacs basculants.

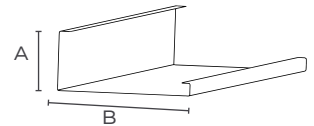

Référence	Produit			Unité de vente (UV)			Palette	Prix € HT au ML
	Longueur (mm)	A	B	Barres/paquet	Long./paquet (m)	Poids/paquet (kg)	Nb de paquets	
OPTIONPLAF	Dimensions sur-mesure, nous consulter							
CE								

PROFIL D'ACCROCHE

Profilé métallique à fixer sur profil d'accroche de rive pour réglage des bacs basculants.

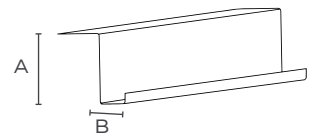

Référence	Produit			Unité de vente (UV)			Palette	Prix € HT au ML
	Longueur (mm)	A	B	Barres/paquet	Long./paquet (m)	Poids/paquet (kg)	Nb de paquets	
OPTIONPLAF	Dimensions sur-mesure, nous consulter							
CE								



PLAFONDS MÉTALLIQUES

Bacs autoportants

Bac autoportant pour plafond démontable, en acier prélaqué pour mise en œuvre sur porteur T35, sur profil Oméga, sur cornière de rive ou sur cornière à joint creux.

CARACTÉRISTIQUES TECHNIQUES

Type de perforation

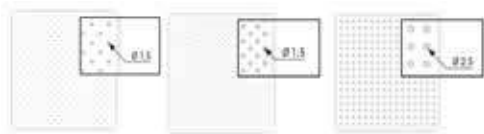



Couleur



Type de bout



3 TYPES DE BACS AUTOPORTANTS

Produit	Type de perforation				Couleur				Bout			Voile acoustique							
	Type de bac	Larg. (mm)	Epaisseur acier	Haut. (mm)	Long. maxi (mm)	Non perforé NP	Perforé 11% diam 1,5 PR11	Perforé 22% diam 1,5 PR22	Perforé 20% diam 2,5 PR20	Blanc standard B	RAL 9005 N	RAL 9006 G	RAL 9010 BP	Autres couleurs C	Ouvert O	Relevé droit D	Relevé Z Z	Avec (V)	Sans
SG2 À BORD JOINTIF (BAC2) 	300 (3)	5/10 ^{ème}	35	3000*	•	•	•	•	•	•	•	•	•	Sur demande	•	•	•	•	•
	600 (6)	75/100 ^{ème}	35	2400	•	•				•							•	•	•
SG3 À RECOUVREMENT (BAC3) 	300	5/10 ^{ème}	35	3000*	•	•	•	•	•	•	•	•	•		•	•	•	•	•
SG4 À JOINTS CREUX (BAC4) 	300	5/10 ^{ème}	35	3000*	•					•	•	•	•		•	•	•		•

* Longueur standard en mm : 1500 (15) / 1800 (18) / 2400 (24) / 3000 (30) - Longueur SPECIALE - sur demande

COMPOSITION DE NOS CODES ARTICLES

Exemple pour bac SG2 bout ouvert de largeur 300, de longueur 1500, non perforé, blanc standard avec voile :

Type de bac	Bout	Largeur	Longueur	Type de perfo	Couleur	Voile
BAC2	O	3	15	NP	B	V

= BAC2O315NPBV



SG2 À BORD JOINTIF

Référence	Produit			Unité de vente (UV)			Palette	Prix € HT au m ²
	Longueur (mm)	Largeur (mm)	Hauteur (mm)	Pièces/carton	m ² /carton	Poids/carton (kg)	Cartons/palette	
BAC2O315NPB	1500	300	35	8	3,60	18	20	26,25
BAC2O315PR11B	1500	300	35	8	3,60	18	20	35,45
BAC2O318NPB	1800	300	35	8	4,32	22	20	26,25
BAC2O318PR11B	1800	300	35	8	4,32	22	20	35,45
BAC2O324NPB	2400	300	35	8	5,76	30	20	26,25
BAC2O324PR11B	2400	300	35	8	5,76	30	20	35,45
BAC2O330NPB	3000	300	35	8	7,20	36	20	26,25
BAC2O330PR11B	3000	300	35	8	7,20	36	20	35,45
BAC3O315NPB	1500	300	35	8	3,60	18	20	26,25
BAC3O315PR11B	1500	300	35	8	3,60	18	20	35,45
BAC3O318NPB	1800	300	35	8	4,32	22	20	26,25
BAC3O318PR11B	1800	300	35	8	4,32	22	20	35,45
BAC3O324NPB	2400	300	35	8	5,76	30	20	26,25
BAC3O324PR11B	2400	300	35	8	5,76	30	20	35,45
BAC3O330NPB	3000	300	35	8	7,20	36	20	26,25
BAC3O330PR11B	3000	300	35	8	7,20	36	20	35,45
BAC4O315NPB	1500	300	29	8	3,60	18	20	N.C.*
BAC4O318NPB	1800	300	29	8	4,32	22	20	N.C.*
BAC4O324NPB	2400	300	29	8	5,76	30	20	N.C.*
BAC4O330NPB	3000	300	29	8	7,20	36	20	N.C.*

* N.C. : Nous consulter

SG3 À RECOUVREMENT

SG4 À JOINTS CREUX

Retrouvez un résumé de notre gamme de produits !

Des produits qui viennent
compléter vos systèmes !

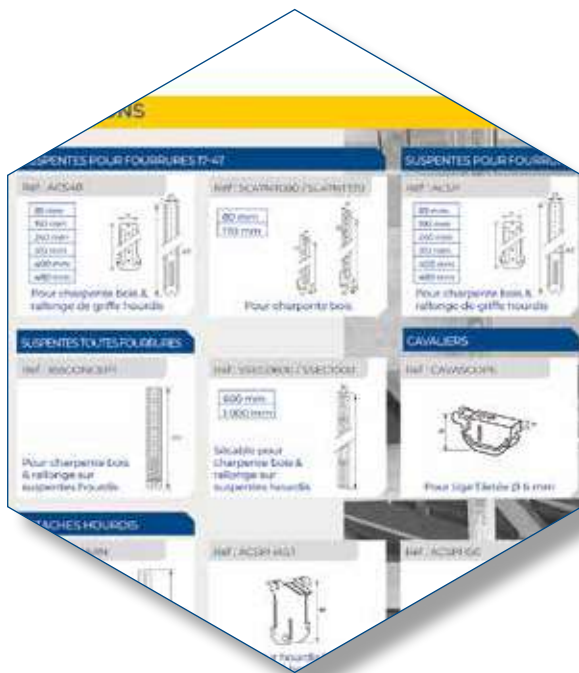
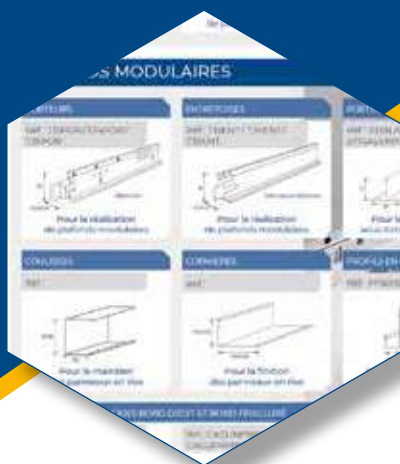

OSSATURES POUR PLAFOND LONGUE PORTÉE

Lorsque les points de suspensions sont trop espacés, ou la charge trop importante, une ossature primaire permet de s'affranchir de la portée jusqu'à 8 m, tout en adaptant le nombre de suspensions en fonction de la charge requise. Il permet ensuite de suspendre tous types de plafond démontable ou en plaque de plâtre.



MINI-SOMMAIRE

PROFIL OMNIFIX

34

**SOLUTIONS ADAPTÉES
POUR BÂTIMENTS DE TYPE :**



Résidentiel



Tertiaire



Industriel

OSSATURES POUR PLAFOND LONGUE PORTÉE

Profil Omnifix

PROFIL OMNIFIX

Profilé métallique pour la réalisation d'ossature primaire longue portée.

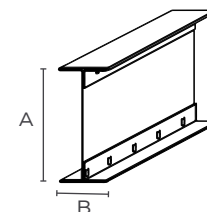

Référence	Produit				Unité de vente (UV)			Palette	Prix € HT au 100 ML
	Long. (mm)	A	B	Epaisseur (mm)	Barres/paquet	Long/paquet (m)	Poids/paquet (kg)	Nb de paquets	
OMNIFIX10010-6000	6000	100	40	1,00	4	24	52,08	18	772,18
CE	Inertie : I = 48 cm ⁴ .								
OMNIFIX7075-5000	5000	70	40	0,75	4	20	29,00	27	534,00
CE	Inertie : I = 17 cm ⁴ .								
OMNIFIX7050-5000	5000	70	40	0,50	4	20	19,68	27	356,50
CE	Inertie : I = 11,3 cm ⁴ .								

PROFILÉS DE FINITION EXTÉRIEURS

Nos profilés pour enduits extérieurs sont conformes à la norme CE13 658 - DTU 26.1 et répondent à toutes les problématiques de chantier afin de réaliser des arêtes, bords, modénatures et joints aisément façonnables et résistants aux éclats, fissures et impacts.

Ossatures
plaques de plâtre

Ossatures
plafond modulaire

Plafonds
métalliques

Ossatures
plafond longue portée

MINI-SOMMAIRE

PROFILÉS D'ANGLE	36
PROFILÉS D'ANGLE CINTRABLES	39
PROFILÉS D'ARRÊT ET DE MODÉNATURE	40
PROFILÉS D'ARRÊT BAS	41
PROFILÉS DE RETOUR DE TABLEAU	42
PROFILÉS DE DILATATION	43

**SOLUTIONS ADAPTÉES
POUR BÂTIMENTS DE TYPE :**



Résidentiel



Tertiaire



Industriel

Profilés de finition
extérieurs



Les profilés de finition pour enduit extérieur doivent être conformes à la norme EN 13658. Retrouvez toutes nos DoP sur : www.psigroupe.com



PROFILÉS DE FINITION EXTÉRIEURS

Profilés d'angle

PROFILS D'ANGLE DÉPLOYÉS AVEC JONC PVC POUR ENDUITS DE 12 À 19 MM

Profil pour enduit extérieur gratté ou taloché déployé avec jonc PVC de couleur blanc, ton pierre, noir ou gris, en acier galvanisé pour protéger et régler l'aplomb des angles sortants.

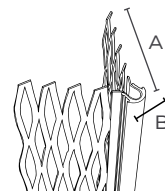

Référence	Épaisseur enduit (mm)	Dimensions (mm)			Unité de vente (UV)			Palette	Prix € HT au 100 ML
		Long. (mm)	A	B	Barres/paquet	Long/paquet (m)	Poids/paquet (kg)		
CD15B-2250	12 à 19	2250	48	9	10	22,50	4,13	60	139,65
CD15B-2500	12 à 19	2500	48	9	10	25,00	4,70	60	139,65
CD15B-3000	12 à 19	3000	48	9	10	30,00	5,70	60	139,65
CD15P-2250	12 à 19	2250	48	9	10	22,50	4,13	60	139,65
CD15P-2500	12 à 19	2500	48	9	10	25,00	4,70	60	139,65
CD15P-3000	12 à 19	3000	48	9	10	30,00	5,70	60	139,65
CD15N-2250 *	12 à 19	2250	48	9	10	22,50	4,13	60	160,60
CD15N-2500 *	12 à 19	2500	48	9	10	25,00	4,70	60	160,60
CD15N-3000 *	12 à 19	3000	48	9	10	30,00	5,70	60	160,60
CD15G-2250 *	12 à 19	2250	48	9	10	22,50	4,13	60	160,60
CD15G-2500 *	12 à 19	2500	48	9	10	25,00	4,70	60	160,60
CD15G-3000 *	12 à 19	3000	48	9	10	30,00	5,70	60	160,60

* Produit non stocké, disponible sur commande avec une quantité minimum de 300 barres. Délai de 4 semaines.

PROFILS D'ANGLE DÉPLOYÉS POUR ENDUITS DE 12 À 19 MM

Profil pour enduit extérieur projeté ou écrasé en acier galvanisé déployé à bec rond, pour protéger et régler l'aplomb des angles sortants.

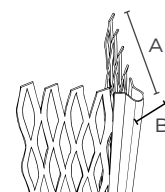

Référence	Épaisseur enduit (mm)	Dimensions (mm)			Unité de vente (UV)			Palette	Prix € HT au 100 ML
		Long. (mm)	A	B	Barres/paquet	Long/paquet (m)	Poids/paquet (kg)		
CD15-2250	12 à 19	2250	47	5	10	22,50	4,13	60	122,30
CD15-2500	12 à 19	2500	47	5	10	25,00	4,70	60	122,30
CD15-3000	12 à 19	3000	47	5	10	30,00	5,70	60	122,30

PROFILS D'ANGLE PERFORÉS AVEC JONC PVC POUR ENDUITS DE 7, 10, ET 15 MM

Profil pour enduit extérieur gratté ou taloché avec jonc PVC de couleur blanc, ton pierre, noir ou gris, en acier galvanisé, perforation à oeillet carré, pour protéger et régler l'aplomb des angles sortants.

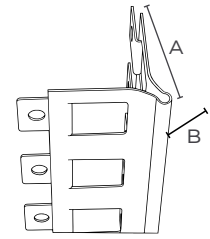

	Produit				Unité de vente (UV)			Palette	Prix € HT au 100 ML	
	Référence	Epaisseur enduit (mm)	Dimensions (mm)		Barres/ paquet	Long/ paquet (m)	Poids/ paquet (kg)	Nb de paquets		
			Long. (mm)	A					B	
CL7	CL7B-2250	7	2250	36	9	10	22,50	6,00	60	156,20
	CL7B-2500 *	7	2500	36	9	10	25,00	6,70	60	156,20
	CL7B-3000	7	3000	36	9	10	30,00	8,00	60	156,20
	CL7P-2250	7	2250	36	9	10	22,50	6,00	60	156,20
	CL7P-2500 *	7	2500	36	9	10	25,00	6,70	60	156,20
	CL7P-3000	7	3000	36	9	10	30,00	8,01	60	156,20
	CL7N-2250 *	7	2250	36	9	10	22,50	6,00	60	179,63
	CL7N-2500 *	7	2500	36	9	10	25,00	6,70	60	179,63
	CL7N-3000 *	7	3000	36	9	10	30,00	8,00	60	179,63
	CL7G-2250 *	7	2250	36	9	10	22,50	6,00	60	179,63
	CL7G-2500 *	7	2500	36	9	10	25,00	6,70	60	179,63
	CL7G-3000 *	7	3000	36	9	10	30,00	8,00	60	179,63
CL10	CL10B-2250	10	2250	45,50	9	10	22,5	6,44	60	142,30
	CL10B-2500	10	2500	45,50	9	10	25,00	7,90	60	142,30
	CL10B-3000	10	3000	45,50	9	10	30,00	9,40	60	142,30
	CL10P-2250	10	2250	45,50	9	10	22,50	6,44	60	142,30
	CL10P-2500	10	2500	45,50	9	10	25,00	7,90	60	142,30
	CL10P-3000	10	3000	45,50	9	10	30,00	9,40	60	142,30
	CL10N-2250 *	10	2250	45,50	9	10	22,50	6,44	60	163,65
	CL10N-2500 *	10	2500	45,50	9	10	25,00	7,90	60	163,65
	CL10N-3000 *	10	3000	45,50	9	10	30,00	9,40	60	163,65
	CL10G-2250 *	10	2250	45,50	9	10	22,50	6,44	60	163,65
	CL10G-2500 *	10	2500	45,50	9	10	25,00	7,90	60	163,65
	CL10G-3000 *	10	3000	45,50	9	10	30,00	9,40	60	163,65
CL15	CL15B-2250	15	2250	45,50	9	10	22,5	6,56	60	149,40
	CL15B-2500 *	15	2500	45,50	9	10	25,00	7,90	60	149,40
	CL15B-3000	15	3000	45,50	9	10	30,00	9,40	60	149,40
	CL15P-2250	15	2250	45,50	9	10	22,50	6,56	60	149,40
	CL15P-2500 *	15	2500	45,50	9	10	25,00	7,90	60	149,40
	CL15P-3000	15	3000	45,50	9	10	30,00	9,40	60	149,40
	CL15N-2250 *	15	2250	45,50	9	10	22,50	6,56	60	171,81
	CL15N-2500 *	15	2500	45,50	9	10	25,00	7,90	60	171,81
	CL15N-3000 *	15	3000	45,50	9	10	30,00	9,40	60	171,81
	CL15G-2250 *	15	2250	45,50	9	10	22,50	6,56	60	171,81
	CL15G-2500 *	15	2500	45,50	9	10	25,00	7,90	60	171,81
	CL15G-3000 *	15	3000	45,50	9	10	30,00	9,40	60	171,81

* Produit non stocké, disponible sur commande avec une quantité minimum de 300 barres. Délai de 4 semaines.

Retrouvez la suite des références de ce profilé en page 38.

PROFILÉS DE FINITION EXTÉRIEURS

Profilés d'angle

PROFILS D'ANGLE PERFORÉS AVEC JONC PVC POUR ENDUITS DE 20 MM

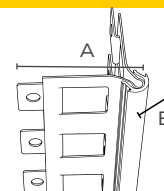

Référence	Produit			Unité de vente (UV)			PaLETTE	Prix € HT au 100 ML	
	Épaisseur enduit (mm)	Dimensions (mm)		Barres/ paquet	Long/ paquet (m)	Poids/ paquet (kg)	Nb de paquets		
		Long. (mm)	A					B	
CL20B-2250	20	2250	54,00	9	10	22,50	8,70	60	155,15
CL20B-2500 *	20	2500	54,00	9	10	25,00	9,60	60	155,15
CL20B-3000	20	3000	54,00	9	10	30,00	11,50	60	155,15
CL20P-2250	20	2250	54,00	9	10	22,50	8,70	60	155,15
CL20P-2500 *	20	2500	54,00	9	10	25,00	9,60	60	155,15
CL20P-3000 *	20	3000	54,00	9	10	30,00	11,50	60	155,15
CL20N-2250 *	20	2250	54,00	9	10	22,50	8,70	60	178,42
CL20N-2500 *	20	2500	54,00	9	10	25,00	9,60	60	178,42
CL20N-3000 *	20	3000	54,00	9	10	30,00	11,50	60	178,42
CL20G-2250 *	20	2250	54,00	9	10	22,50	8,70	60	178,42
CL20G-2500 *	20	2500	54,00	9	10	25,00	9,60	60	178,42
CL20G-3000 *	20	3000	54,00	9	10	30,00	11,50	60	178,42

* Produit non stocké, disponible sur commande avec une quantité minimum de 300 barres. Délai de 4 semaines.

PROFILS D'ANGLE PERFORÉS POUR ENDUITS DE 7, 10, 15 ET 20 MM

Profil pour enduit extérieur projeté ou écrasé à bec rond en acier galvanisé, perforation à œillet carré, pour protéger et régler l'aplomb des angles sortants.

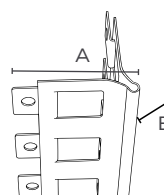

Référence	Produit			Unité de vente (UV)			PaLETTE	Prix € HT au 100 ML	
	Épaisseur enduit (mm)	Dimensions (mm)		Barres/ paquet	Long/ paquet (m)	Poids/ paquet (kg)	Nb de paquets		
		Long. (mm)	A					B	
CL7-2250 *	7	2250	34,00	4	10	22,5	5,32	60	137,00
CL7-2500 *	7	2500	34,00	4	10	25	6,00	60	137,00
CL7-3000 *	7	3000	34,00	4	10	30	7,00	60	137,00
CL10-2250	10	2250	43,50	4	10	22,5	6,39	60	143,85
CL10-2500	10	2500	43,50	4	10	25	7,10	60	143,85
CL10-3000	10	3000	43,50	4	10	30	8,50	60	143,85
CL15-2250	15	2250	43,50	4	10	22,5	6,39	60	152,00
CL15-2500	15	2500	43,50	4	10	25	7,10	60	152,00
CL15-3000 *	15	3000	43,50	4	10	30	8,50	60	152,00
CL20-2250 *	20	2250	52,00	4	10	22,5	7,90	60	165,15
CL20-2500 *	20	2500	52,00	4	10	25	8,80	60	165,15
CL20-3000 *	20	3000	52,00	4	10	30	10,60	60	165,15







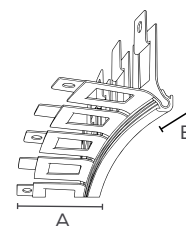

* Produit non stocké, disponible sur commande avec une quantité minimum de 300 barres. Délai de 4 semaines.

Profils d'angle cintrables

PROFILS D'ANGLE CINTRABLES PERFORÉS AVEC JONC PVC POUR ENDUIT DE 10 ET 15 MM

Profil pour enduit extérieur gratté ou taloché avec jonc PVC de couleur blanc, ton pierre, noir ou gris, en acier galvanisé, perforation à oeillet carré, pour protéger et réaliser des angles cintrés.







		Produit			Unité de vente (UV)			Palette		Prix € HT au 100 ML	
		Référence	Epaisseur enduit (mm)	Dimensions (mm)		Barres/paquet	Long/paquet (m)	Poids/paquet (kg)	Nb de paquets		
			Long. (mm)	A	B						
CLC10		CLC10B-3000	10	3000	44	9	10	30	8,40	60	313,70
		CLC10P-3000 *	10	3000	44	9	10	30	8,40	60	313,70
		CLC10N-3000 *	10	3000	44	9	10	30	8,40	60	360,76
		CLC10G-3000 *	10	3000	44	9	10	30	8,40	60	360,76
CLC15		CLC15B-3000 *	15	3000	49	9	10	30	8,40	60	313,70
		CLC15P-3000 *	15	3000	49	9	10	30	8,40	60	313,70
		CLC15N-3000 *	15	3000	49	9	10	30	8,40	60	360,76
		CLC15G-3000 *	15	3000	49	9	10	30	8,40	60	360,76

* Produit non stocké, disponible sur commande avec une quantité minimum de 300 barres. Délai de 4 semaines.

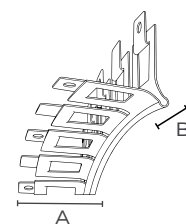
PROFILS D'ANGLE CINTRABLES PERFORÉS POUR ENDUITS DE 10 ET 15 MM

Profil pour enduit extérieur projeté ou écrasé à bec rond en acier galvanisé, perforation à oeillet carré, pour protéger et réaliser des angles cintrés sortants.



		Produit			Unité de vente (UV)			Palette		Prix € HT au 100 ML	
		Référence	Epaisseur enduit (mm)	Dimensions (mm)		Barres/paquet	Long/paquet (m)	Poids/paquet (kg)	Nb de paquets		
			Long. (mm)	A	B						
CLC10		CLC10-2500 *	10	2500	42,50	4	10	25	6,20	60	301,90
		CLC10-3000 *	10	3000	42,50	4	10	30	7,50	60	301,90
CLC15		CLC15-2500 *	15	2500	42,50	4	10	25	6,20	60	301,90
		CLC15-3000 *	15	3000	42,50	4	10	30	7,50	60	301,90

* Produit non stocké, disponible sur commande avec une quantité minimum de 300 barres. Délai de 4 semaines.

PROFILÉS DE FINITION EXTÉRIEURS

Profilés d'arrêt et de modénature

PROFILS D'ARRÊT ET DE MODÉNATURE PERFORÉS AVEC JONC PVC POUR ENDUITS DE 10, 15 ET 20 MM

Profil pour enduit extérieur gratté ou taloché avec jonc PVC de couleur blanc ou ton pierre, en acier galvanisé à perforation ronde, pour la réalisation de modénature, de séparation de couleurs ou d'un arrêt propre.

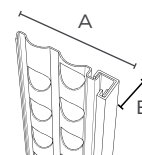

	Produit					Unité de vente (UV)			Palette	Prix € HT au 100 ML
	Référence	Epaisseur enduit (mm)	Dimensions (mm)			Barres/ paquet	Long/ paquet (m)	Poids/ paquet (kg)	Nb de paquets	
			Long. (mm)	A	B					
PM10	PM10B-2500 *	10	2500	48	10	10	25	7,50	60	315,00
	PM10B-3000	10	3000	48	10	10	30	9,00	60	315,00
	PM10P-2500 *	10	2500	48	10	10	25	7,50	60	315,00
	PM10P-3000	10	3000	48	10	10	30	9,00	60	315,00
PM15	PM15B-2500 *	15	2500	48	15	10	25	8,30	60	328,15
	PM15B-3000	15	3000	48	15	10	30	9,90	60	328,15
	PM15P-2500 *	15	2500	48	15	10	25	8,30	60	328,15
	PM15P-3000	15	3000	48	15	10	30	9,90	60	328,15
PM20	PM20B-2500 *	20	2500	48	20	10	25	9,00	60	366,20
	PM20B-3000 *	20	3000	48	20	10	30	10,70	60	366,20
	PM20P-2500 *	20	2500	48	20	10	25	9,00	60	366,20
	PM20P-3000 *	20	3000	48	20	10	30	10,70	60	366,20

* Produit non stocké, disponible sur commande avec une quantité minimum de 300 barres. Délai de 4 semaines.

PROFILS D'ARRÊT ET DE MODÉNATURE PERFORÉS POUR ENDUITS DE 10, 15 ET 20 MM

Profil pour enduit extérieur projeté ou écrasé en acier galvanisé à perforation ronde, pour la réalisation de modénature, de séparation de couleurs ou d'un arrêt propre.

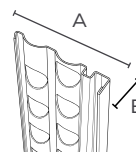

	Produit					Unité de vente (UV)			Palette	Prix € HT au 100 ML
	Référence	Epaisseur enduit (mm)	Dimensions (mm)			Barres/ paquet	Long/ paquet (m)	Poids/ paquet (kg)	Nb de paquets	
			Long. (mm)	A	B					
PM10	PM10-2250 *	10	2250	47	9	10	22,50	6,03	60	276,95
	PM10-2500 *	10	2500	47	9	10	25,00	6,70	60	276,95
	PM10-3000	10	3000	47	9	10	30,00	8,00	60	276,95
PM15	PM15-2250 *	15	2250	47	14	10	22,50	6,54	60	290,00
	PM15-2500 *	15	2500	47	14	10	25,00	7,30	60	290,00
	PM15-3000	15	3000	47	14	10	30,00	8,70	60	290,00
PM20	PM20-2250 *	20	2250	47	19	10	22,50	7,38	60	303,20
	PM20-2500 *	20	2500	47	19	10	25,00	7,80	60	303,20
	PM20-3000	20	3000	47	19	10	30,00	9,40	60	303,20

* Produit non stocké, disponible sur commande avec une quantité minimum de 300 barres. Délai de 4 semaines.

Profils d'arrêt bas

PROFILS D'ARRÊT BAS AVEC JONC PVC POUR ENDUITS DE 10, 15 ET 20 MM

Profilé pour enduit extérieur gratté ou taloché avec jonc PVC de couleur blanc ou ton pierre, en acier galvanisé à perforation ronde, pour la réalisation d'un arrêt d'enduit droit tout en assurant la formation de la goutte d'eau.

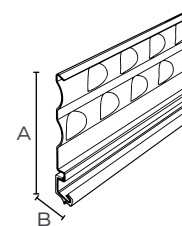

	Produit					Unité de vente (UV)			Palette	Prix € HT au 100 ML
	Référence	Epaisseur enduit (mm)	Dimensions (mm)			Barres/ paquet	Long/ paquet (m)	Poids/ paquet (kg)	Nb de paquets	
			Long. (mm)	A	B					
PAB10	PAB10B-2500 *	10	2500	54	9,00	10	25	8,30	60	317,65
	PAB10B-3000	10	3000	54	9,00	10	30	9,90	60	317,65
	PAB10P-2500 *	10	2500	54	9,00	10	25	8,30	60	317,65
	PAB10P-3000	10	3000	54	9,00	10	30	9,90	60	317,65
PAB15	PAB15B-2500 *	15	2500	54	14,50	10	25	9,00	60	333,35
	PAB15B-3000 *	15	3000	54	14,50	10	30	10,80	60	333,35
	PAB15P-2500 *	15	2500	54	14,50	10	25	9,00	60	333,35
	PAB15P-3000 *	15	3000	54	14,50	10	30	10,80	60	333,35
PAB20	PAB20B-2500 *	20	2500	54	19,50	10	25	9,80	60	366,20
	PAB20B-3000 *	20	3000	54	19,50	10	30	11,70	60	366,20
	PAB20P-2500 *	20	2500	54	19,50	10	25	9,80	60	366,20
	PAB20P-3000 *	20	3000	54	19,50	10	30	11,70	60	366,20

* Produit non stocké, disponible sur commande avec une quantité minimum de 300 barres. Délai de 4 semaines.

PROFILS D'ARRÊT BAS POUR ENDUITS DE 10, 15 ET 20 MM

Profilé pour enduit extérieur projeté ou écrasé en acier galvanisé à perforation ronde, pour la réalisation d'un arrêt d'enduit droit tout en assurant la formation de la goutte d'eau.

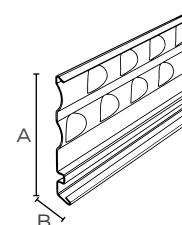

	Produit					Unité de vente (UV)			Palette	Prix € HT au 100 ML
	Référence	Epaisseur enduit (mm)	Dimensions (mm)			Barres/ paquet	Long/ paquet (m)	Poids/ paquet (kg)	Nb de paquets	
			Long. (mm)	A	B					
PAB10	PAB10-2500 *	10	2500	54	7,50	10	25	7,40	60	276,95
	PAB10-3000	10	3000	54	7,50	10	30	8,90	60	276,95
PAB15	PAB15-2500 *	15	2500	54	12,80	10	25	8,00	60	290,00
	PAB15-3000	15	3000	54	12,80	10	30	9,60	60	290,00
PAB20	PAB20-2500 *	20	2500	54	18,00	10	25	8,60	60	303,20
	PAB20-3000	20	3000	54	18,00	10	30	10,40	60	303,20

* Produit non stocké, disponible sur commande avec une quantité minimum de 300 barres. Délai de 4 semaines.

PROFILÉS DE FINITION EXTÉRIEURS

Profilés de retour de tableau

PROFILS DE RETOUR DE TABLEAU AVEC JONC PVC POUR ENDUITS DE 10, 15 ET 20 MM

Profil pour enduit extérieur gratté ou taloché avec jonc PVC de couleur blanc ou ton pierre, en acier galvanisé à perforation ronde, pour régler les différences d'épaisseurs d'enduits entre 2 faces tels que les angles de tableaux ou de sous faces de linteaux.

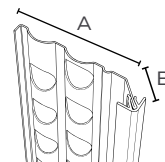

	Produit					Unité de vente (UV)			Palette 1	Prix € HT au 100 ML
	Référence	Épaisseur enduit (mm)	Dimensions (mm)			Barres/paquet	Long/paquet (m)	Poids/paquet (kg)	Nb de paquets	
			Long. (mm)	A	B					
PRT10	PRT10B-2500 *	10	2500	46,50	13,50	10	25	6,90	60	320,25
	PRT10B-3000 *	10	3000	46,50	13,50	10	30	8,30	60	320,25
	PRT10P-2500 *	10	2500	46,50	13,50	10	25	6,90	60	320,25
	PRT10P-3000 *	10	3000	46,50	13,50	10	30	8,30	60	320,25
PRT15	PRT15B-2500 *	15	2500	46,50	20,50	10	25	7,70	60	336,00
	PRT15B-3000 *	15	3000	46,50	20,50	10	30	9,20	60	336,00
	PRT15P-2500 *	15	2500	46,50	20,50	10	25	7,70	60	336,00
	PRT15P-3000 *	15	3000	46,50	20,50	10	30	9,20	60	336,00
PRT20	PRT20B-2500 *	20	2500	46,50	27,50	10	25	8,50	60	351,75
	PRT20B-3000 *	20	3000	46,50	27,50	10	30	10,20	60	351,75
	PRT20P-2500 *	20	2500	46,50	27,50	10	25	8,50	60	351,75
	PRT20P-3000 *	20	3000	46,50	27,50	10	30	10,20	60	351,75

* Produit non stocké, disponible sur commande avec une quantité minimum de 300 barres. Délai de 4 semaines.

PROFILS DE RETOUR DE TABLEAU POUR ENDUITS DE 10, 15 ET 20 MM

Profil pour enduit extérieur projeté ou écrasé en acier galvanisé à perforation ronde, pour régler les différences d'épaisseurs d'enduits entre 2 faces tels que les angles de tableaux ou de sous faces de linteaux.

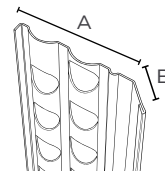

	Produit					Unité de vente (UV)			Palette 1	Prix € HT au 100 ML
	Référence	Épaisseur enduit (mm)	Dimensions (mm)			Barres/paquet	Long/paquet (m)	Poids/paquet (kg)	Nb de paquets	
			Long. (mm)	A	B					
PRT10	PRT10-2500 *	10	2500	54	7,50	10	25	6,20	60	280,90
	PRT10-3000	10	3000	54	7,50	10	30	7,40	60	280,90
PRT15	PRT15-2500 *	15	2500	54	12,80	10	25	7,00	60	299,25
	PRT15-3000	15	3000	54	12,80	10	30	8,40	60	299,25
PRT20	PRT20-2500 *	20	2500	54	18,00	10	25	7,80	60	315,00
	PRT20-3000	20	3000	54	18,00	10	30	9,40	60	315,00

* Produit non stocké, disponible sur commande avec une quantité minimum de 300 barres. Délai de 4 semaines.

Profils de dilatation

PROFILS DE DILATATION AVEC JONC PVC POUR ENDUITS DE 10 MM

Profil pour enduit extérieur gratté ou taloché avec jonc PVC de couleur blanc ou ton pierre, en acier galvanisé déployé pour joint plat et rentrant jusqu'à 90°.

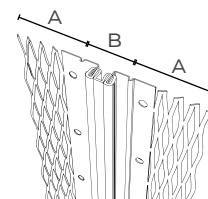

PJD10



Référence	Produit			Unité de vente (UV)			Palette 1		Prix € HT au 100 ML
	Epaisseur enduit (mm)	Dimensions (mm)		Barres/paquet	Long/paquet (m)	Poids/paquet (kg)	Nb de paquets		
		Long. (mm)	A					B	
PJD10B-3000	10	3000	54	18	10	3	12	40	1920,00
PJD10P-3000	10	3000	54	18	10	3	12	40	1920,00

GAMME ACCESSOIRES

TARIFS ET CONDITIONNEMENTS



1. ACCESSOIRES PLAQUES DE PLÂTRE
2. ACCESSOIRES PLAFOND MODULAIRE
3. ACCESSOIRES PLAFOND LONGUE PORTÉE
4. VISSERIE
5. BANDES À JOINTS ET ARMÉES
6. PROFILÉS DE FINITION INTÉRIEURS
7. TRAPPES DE VISITE



ACCESSOIRES POUR PLAQUES DE PLÂTRE

Afin de garantir la pérennité des ouvrages mis en oeuvre, la gamme fait l'objet de contrôles réguliers des performances affichées. Elle permet de répondre à toutes les configurations de pose d'ossatures suivant le DTU 25.41 que ce soit pour les suspensions, les appuis ou encore les raccordements.

MINI-SOMMAIRE

SUSPENSIONS	46
RACCORDEMENTS	52
RENFORTS	55
ÉTANCHÉITÉ À L'AIR ET À L'EAU	56
ISOLATION ACOUSTIQUE	57

SOLUTIONS ADAPTÉES POUR BÂTIMENTS DE TYPE :



Résidentiel



Tertiaire



Industriel

ACCESSOIRES POUR PLAQUES DE PLÂTRE

Suspensions

SUSPENTES NT

Suspension haute performance pour fourrures 18-45, 17-47 et 17-55 FEU, sur charpente bois, pour la réalisation de plafond en plaque de plâtre.



Produit				Unité de vente (UV)			Palette	Prix € HT à la boîte
Référence	Type de fourrure	Long. (mm)	Charge maxi daN	Pièces/boîte	Condit.	Poids/boîte (kg)	Boîtes/palette	
SC45NT080	18-45	80	41	100	Boîte	1,30	100	16,80
SL45NT170	18-45	170	41	100	Boîte	2,75	100	22,05
SC47NT080	17-47	80	40	100	Boîte	1,27	100	16,80
SL47NT170	17-47	170	40	100	Boîte	2,69	100	22,05

SUSPENTES 18-45

Suspension traditionnelle pour fourrure 18-45, sur charpente bois, pour la réalisation de plafond en plaque de plâtre.

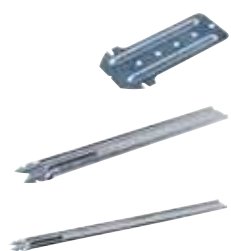

Produit			Unité de vente (UV)			Palette	Prix € HT à la boîte
Référence	Long. (mm)	Charge maxi daN	Pièces/boîte	Condit.	Poids/boîte (kg)	Boîtes/palette	
ACSP080	85	38	100	Boîte	1,72	100	16,40
ACSP170	190	38	100	Boîte	3,76	100	21,80
ACSP240	240	36	50	Boîte	3,32	210	30,95
ACSP310	310	36	50	Boîte	4,30	204	33,50
ACSP400	400	36	50	Boîte	5,57	86	58,15
ACSP480	480	36	50	Boîte	6,67	100	75,65

SUSPENTES 17-47

Suspension traditionnelle pour fourrure 17-47 sur charpente bois, pour la réalisation de plafond en plaque de plâtre.



Produit			Unité de vente (UV)			Palette	Prix € HT à la boîte
Référence	Long. (mm)	Charge maxi daN	Pièces/boîte	Condit.	Poids/boîte (kg)	Boîtes/palette	
ACS48080	85	32	100	Boîte	1,74	100	16,40
ACS48190	190	32	100	Boîte	3,71	100	21,80
ACS48240	240	32	50	Boîte	3,32	210	30,95
ACS48310	310	32	50	Boîte	4,04	204	33,50
ACS48400	400	32	50	Boîte	5,57	86	58,15
ACS48480	480	32	50	Boîte	6,67	100	75,65

Suspensions

SUSPENDE 355

Suspension rallongeable, par superposition jusqu'à 580 mm, adaptée à tous types de fourrures sur charpente bois pour la réalisation de plafond en plaque de plâtre.



Produit			Unité de vente (UV)			PaLETTE	Prix € HT à la boîte
Référence	Long. (mm)	Charge maxi daN	Pièces/boîte	Condit.	Poids/boîte (kg)	Boîtes/palette	
355CONCEPT	355	33	50	Boîte	4,64	86	47,70

SUSPENTES SÉCABLES

Suspension sécable pour tous types de fourrures sur charpente bois pour la réalisation de plafond en plaque de plâtre.



Produit			Unité de vente (UV)			PaLETTE	Prix € HT à la boîte
Référence	Long. (mm)	Charge maxi daN	Pièces/boîte	Condit.	Poids/boîte (kg)	Boîtes/palette	
SSEC0600	600	33	20	Boîte	3,75	100	36,75
SSEC1000	1000	33	20	Boîte	6,78	60	60,25

SUSPENDE SÉCABLE MILIEU HUMIDE

Suspension sécable pour fourrure spéciale milieu humide, tenue au brouillard salin 200 heures sur charpente bois pour la réalisation de plafond en plaque de plâtre.



Produit			Unité de vente (UV)			PaLETTE	Prix € HT à la boîte
Référence	Long. (mm)	Charge maxi daN	Pièces/boîte	Condit.	Poids/boîte (kg)	Boîtes/palette	
SSECMH0600	600	33	20	Boîte	3,75	100	45,96

GRIP HM

Attache pour tous types de suspensions sur poutrelles béton équipées de hourdis allégés incurvés en plastique, bois ou polystyrène.



Produit			Unité de vente (UV)			PaLETTE	Prix € HT à la boîte	
Référence	Dimensions (mm)		Charge maxi daN	Pièces/boîte	Condit.	Poids/boîte (kg)		Boîtes/palette
	Long. (mm)	Variation du talon de poutrelle						
GRIPHM	60	20 à 50	30	50	Boîte	2,76	100	81,40

SUSPENDE H50 POUR HOURDIS BÉTON

Suspension pour hourdis béton, adaptée à tous types de fourrures, rallongeable avec les suspentes PAI pour la réalisation de plafond en plaque de plâtre.



Produit			Unité de vente (UV)			PaLETTE	Prix € HT à la boîte
Référence	Long. (mm)	Charge maxi daN	Pièces/boîte	Condit.	Poids/boîte (kg)	Boîtes/palette	
ACSPH50	61	52	100	Boîte	1,50	100	76,35

ACCESSOIRES POUR PLAQUES DE PLÂTRE

Suspensions

SUSPENTE HL72 POUR HOURDIS BÉTON

Suspension avec outil de frappe pour hourdis béton, adaptée à tous types de fourrures, rallongeable avec les suspentes PAI pour la réalisation de plafond en plaque de plâtre.



Produit			Unité de vente (UV)			Palette	Prix € HT à la boîte
Référence	Long. (mm)	Charge maxi daN	Pièces/boîte	Condit.	Poids/boîte (kg)	Boîtes/palette	
ACSPHL72	72	37	100	Boîte	2,88	60	93,50

SUSPENTE POUR HOURDIS BOIS INCURVÉ

Suspension pour hourdis incurvé allégé en OSB, adaptée à tous types de fourrures, rallongeable avec les suspentes traditionnelles PAI pour la réalisation de plafond en plaque de plâtre.



Produit			Unité de vente (UV)			Palette	Prix € HT à la boîte
Référence	Long. (mm)	Charge maxi daN	Pièces/boîte	Condit.	Poids/boîte (kg)	Boîtes/palette	
ACSPHARN	102	36	50	Boîte	1,74	100	41,65

SUSPENTE POUR HOURDIS BOIS ISOLÉ

Suspension pour hourdis isolé allégé en OSB type SEAC, adaptée à tous types de fourrures, rallongeable avec les suspentes traditionnelles PAI pour la réalisation de plafond en plaque de plâtre.



Produit			Unité de vente (UV)			Palette	Prix € HT à la boîte
Référence	Long. (mm)	Charge maxi daN	Pièces/boîte	Condit.	Poids/boîte (kg)	Boîtes/palette	
ACSPHAST	64	36	50	Boîte	1,74	100	41,65

CAVASCOPE

Cavalier clipsable et démontable utilisable en mur pour système Doubloscope et en plafond en plaque de plâtre.



Produit			Unité de vente (UV)			Palette	Prix € HT à la boîte
Référence	Long. (mm)	Charge maxi daN	Pièces/boîte	Condit.	Poids/boîte (kg)	Boîtes/palette	
CAVASCOPE	26	37	100	Boîte	2,25	100	38,70

CAVALIERS PIVOT

Cavalier de suspension à accompagner d'une tige filetée Ø 6 mm ou d'une tige lisse pour fourrure 18-45 ou 17-47.



Produit				Unité de vente (UV)			Palette	Prix € HT à la boîte
Référence	Type de fourrure	Long. (mm)	Charge maxi daN	Pièces/boîte	Condit.	Poids/boîte (kg)	Boîtes/palette	
CAVALIER	18-45	51	41	100	Boîte	2,50	100	38,50
CAVALIERS	17-47 / 17-55	52	40	100	Boîte	2,60	100	38,50

CAVALIERS PIVOT MILIEU HUMIDE

Cavalier de suspension, tenue au brouillard salin 200 heures à accompagner d'une tige filetée Ø 6 mm et d'une fourrure 18-45 ou 17-47 spéciale milieu humide.



Produit				Unité de vente (UV)			Palette	Prix € HT à la boîte
Référence	Type de fourrure	Long. (mm)	Charge maxi daN	Pièces/boîte	Condit.	Poids/boîte (kg)	Boîtes/palette	
CAVALIERMH	18-45	51	41	100	Boîte	2,50	100	51,30
CAVALIERSMH	17-47 / 17-55	52	40	100	Boîte	2,60	100	51,30

CAVALIER FD

Cavalier de suspension, pour montage de fourrures 18-45 et 17-47 doubles croisées afin de faciliter la pose de systèmes en plaques standards ou décoratives perforées à base de plâtre.



Produit			Unité de vente (UV)			Palette	Prix € HT à la boîte
Référence	Long. (mm)	Charge maxi daN	Pièces/boîte	Condit.	Poids/boîte (kg)	Boîtes/palette	
CAVALIERFD	55	53	100	Boîte	3,30	100	65,70

ATTACHE OMEGA

Fixation, sur charpente bois, utilisable avec une tige filetée Ø 6 mm ou tige lisse Ø 4 mm.



Produit			Unité de vente (UV)			Palette	Prix € HT à la boîte
Référence	Long. (mm)	Charge maxi daN	Pièces/boîte	Condit.	Poids/boîte (kg)	Boîtes/palette	
OMEGA	64	60	100	Boîte	2,25	100	30,95



ATTACHE ARTICULÉE 3D

Fixation articulée, sur charpente bois, utilisable avec une tige filetée Ø 6 mm ou tige lisse Ø 4 mm.



Produit				Unité de vente (UV)			Palette	Prix € HT à la boîte
Référence	Long. (mm)	Charge maxi daN	Plage d'inclinaison	Pièces/boîte	Condit.	Poids/boîte (kg)	Boîtes/palette	
ATTACHE3D	64	50	5° - 90°	100	Boîte	3,01	100	108,75



ACCESSOIRES POUR PLAQUES DE PLÂTRE

Suspensions

CAVALIERS DB

Cavaliere acoustique de suspension avec clip de sécurité, à accompagner d'une tige filetée Ø 6 mm pour fourrure 18-45 et 17-47.



Produit			Unité de vente (UV)			Palette	Prix € HT à la boîte
Référence	Haut. (mm)	Charge permanente (kg)	Pièces/boîte	Condit.	Poids/boîte (kg)	Boîtes/palette	
CAVALIERDB30	43	8 à 30	50	Boîte	5,10	100	249,80
CAVALIERDB60	43	20 à 60	50	Boîte	5,10	100	249,80

CAVALIERS DBH

Cavaliere acoustique de suspension haute performance avec clip de sécurité, à accompagner d'une tige filetée Ø 6 mm pour fourrure 18-45 et 17-47.



Produit			Unité de vente (UV)			Palette	Prix € HT à la boîte
Référence	Haut. (mm)	Charge permanente (kg)	Pièces/boîte	Condit.	Poids/boîte (kg)	Boîtes/palette	
CAVALIERDBH10*	88	5 à 10	25	Boîte	4,31	100	367,60
CAVALIERDBH20	88	10 à 20	25	Boîte	4,60	100	313,70
CAVALIERDBH30	88	15 à 30	25	Boîte	4,60	100	327,00
CAVALIERDBH60	88	30 à 60	25	Boîte	5,20	100	332,30

* Produit non stocké, disponible sur commande. Délai 3 semaines.

OMEGA DB

Fixation acoustique sur charpente bois ou plancher béton, utilisable avec une tige filetée Ø 6 mm.



Produit			Unité de vente (UV)			Palette	Prix € HT à la boîte
Référence	Haut. (mm)	Charge permanente (kg)	Pièces/boîte	Condit.	Poids/boîte (kg)	Boîtes/palette	
OMEGADB30	43	8 à 30	25	Boîte	3,00	100	140,20
OMEGADB60	43	20 à 60	25	Boîte	3,00	100	140,20

OMEGA DBH

Fixation acoustique haute performance, sur charpente bois ou plancher béton, utilisable avec une tige filetée Ø 6 mm.



Produit			Unité de vente (UV)			Palette	Prix € HT à la boîte
Référence	Haut. (mm)	Charge permanente (kg)	Pièces/boîte	Condit.	Poids/boîte (kg)	Boîtes/palette	
OMEGADBH10*	80	5 à 10	25	Boîte	4,76	48	388,70
OMEGADBH20*	80	10 à 20	25	Boîte	4,86	48	399,60
OMEGADBH30*	80	15 à 30	25	Boîte	4,86	48	415,10
OMEGADBH60*	80	30 à 60	25	Boîte	5,34	48	429,30

* Produit non stocké, disponible sur commande. Délai 3 semaines.

SUPPORTS DBH

Support de raccordement acoustique haute performance à l'aide de 2 tiges filetées de Ø 6 mm. Certifié pour le montage d'un plafond coupe feu 30 et 60 min.



Produit			Unité de vente (UV)			Palette	Prix € HT à la boîte
Référence	Haut. (mm)	Charge permanente (kg)	Pièces/boîte	Condit.	Poids/boîte (kg)	Boîtes/palette	
SUPPORTDBH20*	100	10 à 20	20	Boîte	7,59	48	798,00
SUPPORTDBH45*	100	20 à 45	20	Boîte	8,03	48	823,00
SUPPORTDBH75	100	45 à 75	20	Boîte	8,17	48	849,00
SUPPORTDBH110	100	75 à 110	20	Boîte	8,53	48	900,00

* Produit non stocké, disponible sur commande. Délai 3 semaines.

ACCESSOIRES POUR PLAQUES DE PLÂTRE

Raccordements

RACCORDS

Raccord de fourrure 18-45 ou 17-47 ou 17-55FEU en Z275 adapté au milieu humide, tenue au brouillard salin 200 heures.



Produit					Unité de vente (UV)			Palette	Prix € HT à la boîte
Référence	Type de fourrure	Long. (mm)	Larg. (mm)	Haut. (mm)	Pièces/boîte	Condit.	Poids/boîte (kg)	Boîtes/palette	
RACCORD	18-45	88	44	15	50	Boîte	1,43	100	15,80
RACCORDS	17-47	88	45	15	50	Boîte	1,43	100	15,80
RACCORDFEU*	17-55	88	53	15	50	Boîte	1,42	100	23,40

* Raccord adapté à la fourrure 17-55 feu (p.18)

CLIP D'ASSEMBLAGE

Raccord de fourrure sur cornière périphérique.



Produit				Unité de vente (UV)			Palette	Prix € HT à la boîte
Référence	Long. (mm)	Larg. (mm)	Haut. (mm)	Pièces/boîte	Condit.	Poids/boîte (kg)	Boîtes/palette	
CLIPS3423	43	24	4	100	Boîte	0,88	210	50,65

RACCORD EN T

Raccordement à la perpendiculaire de fourrures 17-47 et 18-45.



Produit				Unité de vente (UV)			Palette	Prix € HT à la boîte
Référence	Long. (mm)	Larg. (mm)	Haut. (mm)	Pièces/boîte	Condit.	Poids/boîte (kg)	Boîtes/palette	
RACCORDT	100	80	15	25	Boîte	1,07	100	24,90

ECLISCOPE

Rallonge de fourrures 17-47 et 18-45 pour doublage de mur en contre-cloison, s'utilisant avec les fourrures de 2,40 m suivant le système Doubloscope.



Produit				Unité de vente (UV)			Palette	Prix € HT à la boîte
Référence	Long. (mm)	Larg. (mm)	Pièces/boîte	Condit.	Poids/boîte (kg)	Boîtes/palette		
ECLISCOPE300B	300	48	10	Boîte	1,20	100	23,90	

CE

APPUI 9

Appui intermédiaire thermo-acoustique sur tous types de fourrures pour mur en contre-cloison.



Référence	Produit			Unité de vente (UV)			Palette	Prix € HT à la boîte
	Isolant (mm)	Variation de la cloison (mm)	Tapée standard (mm)	Pièces/boîte	Condit.	Poids/boîte (kg)	Boîtes/palette	
APPUI9-120	85/100*	110/135*	120	50	Boîte	1,88	52	82,35
APPUI9-140	100/120*	130/155*	140	50	Boîte	1,94	52	90,45
APPUI9-160	120/140*	150/175*	160	50	Boîte	2,02	52	97,30
APPUI9-200	160/180*	190/215*	200	40	Boîte	2,24	52	114,90

* épaisseur isolant rigide max. ($\lambda = 32$) / épaisseur isolant semi rigide max. ($\lambda = 35$)

APPUI MOB

Appui intermédiaire thermo-acoustique avec platine sur tous types de fourrures pour mur en contre-cloison.



Référence	Produit			Unité de vente (UV)			Palette	Prix € HT à la boîte
	Isolant (mm)	Variation de la cloison (mm)	Tapée standard (mm)	Pièces/boîte	Condit.	Poids/boîte (kg)	Boîtes/palette	
APPUI MOB-75	45	65-80	65	50	Boîte	2,50	52	93,00
APPUI MOB-100*	85/75**	95-110	100	50	Boîte	2,60	52	96,00

* Autre longueur de tige filetée sur demande, minimum 20 boîtes + value de 15% sur tarif APPUI MOB-100

** épaisseur isolant rigide max. ($\lambda = 32$) / épaisseur isolant semi rigide max. ($\lambda = 35$)

APPUI RÉNO

Appui intermédiaire sur tous types de fourrures pour mur en contre-cloison.



Référence	Produit			Unité de vente (UV)			Palette	Prix € HT à la boîte
	Isolant (mm)	Variation de la cloison (mm)	Tapée standard (mm)	Pièces/boîte	Condit.	Poids/boîte (kg)	Boîtes/palette	
APPUIK60	75/85*	75-110	/	50	Boîte	3,10	100	78,45
APPUIK90	85-100/120*	105-140	/	50	Boîte	3,35	100	80,75
APPUIK130	120-140/160*	145-180	/	50	Boîte	3,69	100	95,80

* épaisseur isolant rigide max. ($\lambda = 32$) / épaisseur isolant semi rigide max. ($\lambda = 35$)

ACCESSOIRES POUR PLAQUES DE PLÂTRE

Raccordements

PLATINE FIXE-TIGE

Platine multifonction pour mur, charpente et ossature bois utilisable avec cavalier et tige filetée.



Référence	Produit			Unité de vente (UV)			Palette	Prix € HT à la boîte
	Long. (mm)	Larg. (mm)	Charge permanente (kg)	Pièces/boîte	Condit.	Poids/boîte (kg)	Boîtes/palette	
FIXETIGE	60	42	60	50	Boîte	1,00	100	23,25

APPUI 2DB

Appui acoustique pliable avec platine de fixation en contre-cloison pour montant ou fourrure.



Référence	Produit			Unité de vente (UV)			Palette	Prix € HT à la boîte
	Long. (mm)	Charge permanente (kg)	Épaisseur cloison (mm)	Pièces/boîte	Condit.	Poids/boîte (kg)	Boîtes/palette	
APPUI2DB	145*	10	60 à 120**	25	Boîte	3,24	48	232,20

* 200 max déplié à angle de 90°

** Épaisseur de la contre-cloison hors plaque de parement

APPUI SAD

Appui acoustique pliable entre montants pour cloison séparative (SAD).



Référence	Produit			Unité de vente (UV)			Palette	Prix € HT à la boîte
	Long. (mm)	Charge permanente (kg)	Distance entre montant doublé (mm)	Pièces/boîte	Condit.	Poids/boîte (kg)	Boîtes/palette	
APPUISAD	145*	10	65 à 170**	25	Boîte	3,62	100	278,20

* 200 max déplié à angle de 90°

** Épaisseur de cloisons variables en fonction du type de montant et des plaques de parements

Renforts

FEUILLARD DE RENFORT

Bande d'acier de largeur 110 mm pour renfort de cloison ou de support d'accroche.



Référence	Produit			Unité de vente (UV)			Palette	Prix € HT au rouleau
	Long. (mm)	Larg. (mm)	Epaisseur (mm)	Pièces/ boîte	Condit.	Poids/ rouleau (kg)	Rouleaux/ palette	
APRMC	30000	110	0,6	1	Rouleau	15	36	87,85

PLATINE DE RENFORT

Renfort sur profil pour la suspension de meuble de cuisine ou salle de bain, sanitaire, écran TV...



Référence	Produit			Unité de vente (UV)			Palette	Prix € HT à la boîte
	Long. (mm)	Larg. (mm)	Charge maxi daN	Pièces/ boîte	Condit.	Poids/ boîte (kg)	Boîtes/ palette	
RENFORTMUR	140	106	40	16	Boîte	1,60	100	39,00

ACCESSOIRES POUR PLAQUES DE PLÂTRE

Étanchéité à l'air et à l'eau

BANDE RÉSILIENTE POUR RAIL

Bande d'étanchéité autocollante à l'air et à l'eau sous rail et lisse-clip contribuant à l'amélioration des performances thermo-acoustiques.



Référence	Produit			Unité de vente (UV)			Palette	Prix € HT au rouleau
	Long. (m)	Larg. (mm)	Épaisseur (mm)	Rouleaux/boîte	Condit.	Poids/boîte (kg)	Boîtes/palette	
RESIRAIL27	20	27	3	12	Boîte	1,80	60	10,41
RESIRAIL45	10	45	5	10	Boîte	1,80	24	13,11

RAILS PVC

Profilé PVC en protection contre les remontées d'humidité en pieds de cloison.



Référence	Produit		Unité de vente (UV)			Palette	Prix € HT au rouleau
	Long. (m)	Larg. (mm)	Rouleaux/boîte	Condit.	Poids/boîte (kg)	Boîtes/palette	
RAILPVC5020-I	20	50	1	Boîte	0,59	/	29,00
RAILPVC7220-I	20	72	1	Boîte	0,90	/	39,00

FILM D'ÉTANCHÉITÉ

Film polyéthylène d'épaisseur 150µ en protection contre les remontées d'humidité en pied de cloison.



Référence	Produit			Unité de vente (UV)			Palette	Prix € HT au rouleau
	Long. (m)	Larg. (mm)	Épaisseur (mm)	Rouleaux/carton	Condit.	Poids/carton (kg)	Cartons/palette	
PIEDCLOIS260_100	100	260	0,15	6	Boîte	16,88	/	38,10
PIEDCLOIS360_100	100	360	0,15	4	Boîte	16,99	/	55,02

Isolation acoustique

BANDE ACOUSTIQUE SUR PROFIL

Bande acoustique auto-adhésive sur ossature métallique pour l'affaiblissement des bruits aériens et bruits d'impacts.



Référence	Produit			Unité de vente (UV)			Palette	Prix € HT au rouleau
	Long. (m)	Larg. (mm)	Epaisseur (mm)	Rouleau	Condit.	Poids/rouleau (kg)	Rouleaux/palette	
RESLIENDB-46	10	46	3,90	1	Rouleau	1,75	252	24,75

BANDE ACOUSTIQUE SUR TUYAU

Bande acoustique auto-adhésive sur tuyau d'évacuation pour la réduction des bruits de chute d'eau.



Référence	Produit			Unité de vente (UV)			Palette	Prix € HT au rouleau
	Long. (m)	Larg. (mm)	Epaisseur (mm)	Rouleau	Condit.	Poids/rouleau (kg)	Rouleaux/palette	
RESLIENDB-420	10	420	3,90	1	Rouleau	12,99	32	164,65

MEMBRANE DE BITUME HAUTE DENSITÉ

Membrane auto-adhésive de bitume haute densité, armée et filmée sur l'autre face pour l'amélioration de l'affaiblissement acoustique aux bruits aériens en plafond, cloison et contre-cloison et amélioration de l'isolation acoustique contre le bruit d'impact sous plancher.



Référence	Produit				Unité de vente (UV)			Palette	Prix € HT au rouleau
	Long. (m)	Larg. (m)	Epaisseur (mm)	Masse (g/ml)	Rouleau	Condit.	Poids/rouleau (kg)	Rouleaux/palette	
RESLIENDBH*	6	1	4	6	1	Rouleau	36	28	177,00

*Produit non stocké, disponible sur commande. Délai 3 semaines.



Le Grip HM



ATTACHE POUR TOUS TYPES DE SUSPENSIONS

sur poutrelles béton équipées de
hourdis allégés incurvés en
plastique, bois ou polystyrène.



- POUR TOUTES HAUTEURS DE TALONS DE POUTRELLES
- CONFORME AU DTU 25.41
- ADAPTÉ POUR TOUS TYPES DE SUSPENTES



PAI

www.psigroupe.com

ACCESSOIRES POUR PLAFOND MODULAIRE

Utilisé couramment dans le tertiaire, le plafond modulaire démontable offre un large choix de décors et de solutions techniques quelles que soient la configuration et les contraintes de chantier.

Il offre, en fonction de la finition, un confort acoustique tout en permettant l'accès au plenum pour le passage des gaines et des divers réseaux.

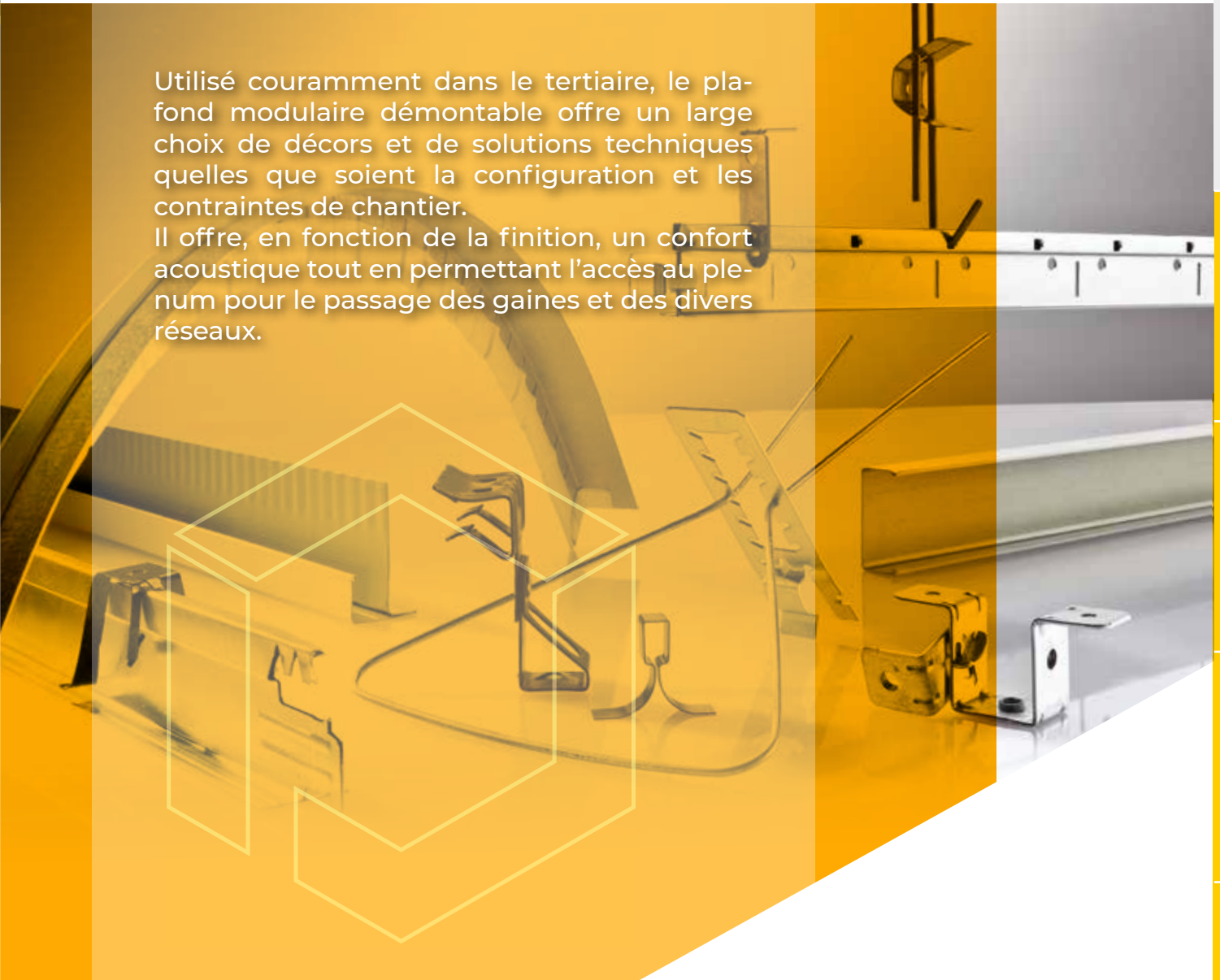

Accessoires
plaques de plâtre

Accessoires
plafond modulaire

Accessoires
plafond longue portée

Visserie

Bandes à joints
et armées

Profils de finition
intérieurs

Trappes de visite

MINI-SOMMAIRE

SUSPENSIONS	60
RACCORDEMENTS	64
ANTI-SOULÈVEMENTS	66

SOLUTIONS ADAPTÉES POUR BÂTIMENTS DE TYPE :



Résidentiel



Tertiaire



Industriel



Les accessoires pour plafond modulaire doivent être conformes à la norme EN 13964. Retrouvez toutes nos DoP sur : www.psigroupe.com



ACCESSOIRES POUR PLAFOND MODULAIRE

Suspensions

ATTACHE OMEGA

Fixation, sur charpente bois, utilisable avec une tige filetée Ø 6 mm ou tige lisse Ø 4 mm.



Référence	Produit			Unité de vente (UV)			Palette	Prix € HT à la boîte
	Long. (mm)	Charge permanente (kg)		Pièces/boîte	Condit.	Poids/boîte (kg)	Boîtes/palette	
OMEGA	64	60		100	Boîte	2,25	100	30,95

ATTACHE ARTICULÉE 3D

Fixation articulée, sur charpente bois, utilisable avec une tige filetée Ø 6 mm ou tige lisse Ø 4 mm.



Référence	Produit			Unité de vente (UV)			Palette	Prix € HT à la boîte
	Long. (mm)	Charge maxi daN	Plage d'inclinaison	Pièces/boîte	Condit.	Poids/boîte (kg)	Boîtes/palette	
ATTACHE3D	64	50	5°-90°	100	Boîte	3,01	100	108,75

SUSPENTES RAPIDES

Suspension réglable avec ressort en inox ou acier électrozingué pour la réalisation de plafond suspendu modulaire.



Référence	Produit			Unité de vente (UV)			Palette	Prix € HT à la boîte
	Réglage mini (mm)	Réglage maxi (mm)	Charge maxi daN	Pièces/boîte	Condit.	Poids/boîte (kg)	Boîtes/palette	
APSR018030**	180	300	36	100	Boîte	4,43	60	78,59
APSR030060**	300	600	36	100	Boîte	6,72	45	92,85
APSR060100**	600	1000	36	100	Boîte	9,86	30	114,48
APSR080150**	800	1500	36	100	Boîte	13,82	15	192,00
APSR110200**	1100	2000	36	100	Boîte	17,70	15	221,50

* charge calculée crochets fermés

** Suspente avec ressort électrozingué disponible sur demande

RESSORTS

Fixation rapide de 2 tiges lisses indépendantes Ø 4 mm pour la réalisation de plafond suspendu modulaire.



Référence	Produit			Unité de vente (UV)			Palette	Prix € HT à la boîte
	Long. (mm)	Haut. (mm)	Matière	Pièces/boîte	Condit.	Poids/boîte (kg)	Boîtes/palette	
RESSORT	30	46	Inox	100	Boîte	1,30	100	47,35
RESSORTEZ	30	46	Electrozingué	100	Boîte	1,05	100	42,30

COULISSEAU POUR PLAFOND APPARENT

Coulisseau de suspension pour tous types de profils porteurs, à accompagner d'une tige filetée Ø 6 mm.



Produit			Unité de vente (UV)			Palette	Prix € HT à la boîte
Référence	Long. (mm)	Charge maxi daN	Pièces/boîte	Condit.	Poids/boîte (kg)	Boîtes/palette	
COULISSEAU	58	40	100	Boîte	1,08	100	16,50

SUSPENSTE POUR PROFIL PORTEUR CLIP

Attache de suspension pour porteur clip, à accompagner d'une tige filetée Ø 6 mm ou à visser directement dans le profil primaire clip.



Produit			Unité de vente (UV)			Palette	Prix € HT à la boîte
Référence	Long. (mm)	Charge maxi daN	Pièces/boîte	Condit.	Poids/boîte (kg)	Boîtes/palette	
SUSPENSTECLIP	60	41	200	Boîte	8,20	/	100,28

BRIDE POUR PRIMAIRE CLIP

Bride de suspension du primaire pour ossature clip, à accompagner d'une tige filetée Ø 6 mm et écrou.



Produit				Unité de vente (UV)			Palette	Prix € HT à la boîte
Référence	Haut. (mm)	Larg. (mm)	Charge maxi daN	Pièces/boîte	Condit.	Poids/boîte (kg)	Boîtes/palette	
BRIDE40	40	30	120	100	Boîte	1,80	/	54,51

ATTACHE DE SUSPENSTE D'ÉQUERRE

Fixation de suspension, pour profils porteurs STI, à accompagner d'une tige filetée Ø 6 mm.



Produit			Unité de vente (UV)			Palette	Prix € HT au sachet
Référence	Haut. (mm)	Charge maxi daN	Pièces/sachet	Condit.	Poids/sachet (kg)	Sachets/palette	
ASTI30	60	18	100	Sachet	1,25	/	58,40

ATTACHE DE SUSPENSTE DROITE

Fixation de suspension, pour profils porteurs STI, avec trou d'accroche Ø 4 mm, à accompagner d'une tige lisse.



Produit			Unité de vente (UV)			Palette	Prix € HT au sachet
Référence	Haut. (mm)	Charge maxi daN	Pièces/sachet	Condit.	Poids/sachet (kg)	Sachets/palette	
ASTI32	80	18	100	Sachet	1,25	/	29,85

ACCESSOIRES POUR PLAFOND MODULAIRE

Suspensions

GRIPS HORIZONTAUX - SUSPENTE RAPIDE

Grip horizontal, avec trou d'accrochage Ø 6 mm pour tige lisse pour la réalisation de plafond sous charpente métallique.



Référence	Produit		Unité de vente (UV)			Palette	Prix € HT à la boîte
	Epaisseur plat (mm)	Charge maxi daN	Pièces/boîte	Condit.	Poids/boîte (kg)	Boîtes/palette	
GRIPH100	1,6 à 4,8	70	100	Boîte	0,80	/	44,65
GRIPH101	4,8 à 9,5	90	100	Boîte	1,77	/	60,75
GRIPH102	11 à 15,8	90	100	Boîte	2,10	/	77,35

GRIPS HORIZONTAUX - TIGE FILETÉE

Grip horizontal, avec trou taraudé de Ø 6 mm au pas de 100 pour la réalisation de plafond sous charpente métallique.



Référence	Produit		Unité de vente (UV)			Palette	Prix € HT à la boîte
	Epaisseur plat (mm)	Charge maxi daN	Pièces/boîte	Condit.	Poids/boîte (kg)	Boîtes/palette	
GRIPH100210	1,6 à 4,8	70	100	Boîte	2,25	/	116,55
GRIPH101210	4,8 à 9,5	70	100	Boîte	3,20	/	135,90
GRIPH102210	11 à 15,8	70	100	Boîte	3,55	/	151,95

GRIPS HORIZONTAUX - TIGE LISSE

Grip horizontal, avec ressort d'accrochage pour tige lisse, Ø 4 mm, pour la réalisation de plafond sous charpente métallique.



Référence	Produit		Unité de vente (UV)			Palette	Prix € HT à la boîte
	Epaisseur plat (mm)	Charge maxi daN	Pièces/boîte	Condit.	Poids/boîte (kg)	Boîtes/palette	
GRIPH100220	1,6 à 4,8	60	100	Boîte	1,73	/	91,55
GRIPH101220	4,8 à 9,5	60	100	Boîte	2,65	/	121,45
GRIPH102220	11 à 15,8	60	100	Boîte	2,97	/	126,55

GRIPS HORIZONTAUX - FEUILLARD PERFORÉ

Grip horizontal, avec fenêtre d'accroche pour feuillard perforé, pour la réalisation de plafond sous charpente métallique.



Référence	Produit		Unité de vente (UV)			Palette	Prix € HT à la boîte
	Epaisseur plat (mm)	Charge maxi daN	Pièces/boîte	Condit.	Poids/boîte (kg)	Boîtes/palette	
GRIPH100230	1,6 à 4,8	45	100	Boîte	2,00	/	76,80
GRIPH101230	4,8 à 9,5	45	100	Boîte	2,92	/	108,20
GRIPH102230	11 à 15,8	45	100	Boîte	3,25	/	114,50

GRIPS VERTICAUX - SUSPENTE RAPIDE

Grip vertical, avec trou d'accrochage Ø 6 mm pour suspente rapide pour la réalisation de plafond sous charpente métallique.



Référence	Produit		Unité de vente (UV)			Palette	Prix € HT à la boîte
	Epaisseur plat (mm)	Charge maxi daN	Pièces/boîte	Condit.	Poids/boîte (kg)	Boîtes/palette	
GRIPV110	1,6 à 4,8	70	100	Boîte	0,95	/	32,20
GRIPV111	4,8 à 6,3	70	100	Boîte	0,95	/	32,50

GRIPS VERTICAUX - TIGE FILETÉE

Grip vertical, avec trou taraudé Ø 6 mm au pas de 100 pour la réalisation de plafond sous charpente métallique.



Référence	Produit		Unité de vente (UV)			Palette	Prix € HT à la boîte
	Epaisseur plat (mm)	Charge maxi daN	Pièces/boîte	Condit.	Poids/boîte (kg)	Boîtes/palette	
GRIPV110210	1,6 à 4,8	70	100	Boîte	1,85	/	113,35
GRIPV111210	4,8 à 6,3	70	100	Boîte	2,40	/	131,45

GRIPS VERTICAUX - TIGE LISSE

Grip vertical, avec ressort d'accrochage pour tige lisse Ø 4 mm, pour la réalisation de plafond sous charpente métallique.



Référence	Produit		Unité de vente (UV)			Palette	Prix € HT à la boîte
	Epaisseur plat (mm)	Charge maxi daN	Pièces/boîte	Condit.	Poids/boîte (kg)	Boîtes/palette	
GRIPV110220	1,6 à 4,8	70	100	Boîte	1,85	/	92,75
GRIPV111220	4,8 à 6,3	70	100	Boîte	1,85	/	93,00

GRIPS VERTICAUX - FEUILLARD PERFORÉ

Grip vertical avec fenêtre d'accrochage pour feuillard perforé, pour la réalisation de plafond sous charpente métallique.



Référence	Produit		Unité de vente (UV)			Palette	Prix € HT à la boîte
	Epaisseur plat (mm)	Charge maxi daN	Pièces/boîte	Condit.	Poids/boîte (kg)	Boîtes/palette	
GRIPV110230	1,6 à 4,8	45	100	Boîte	2,10	/	94,25
GRIPV111230	4,8 à 6,3	45	100	Boîte	2,10	/	95,50

ACCESSOIRES POUR PLAFOND MODULAIRE

Raccordements

RACCORD POUR OSSATURE CLIP

Raccord invisible à emboîter sur les profils porteurs clip.



Référence	Produit		Unité de vente (UV)			Palette	Prix € HT à la boîte
	Long. (mm)	Larg. (mm)	Pièces/boîte	Condit.	Poids/boîte (kg)	Boîtes/palette	
RACCORDCLIP	125	38	200	Boîte	5,70	/	99,28

ECLISSE PRIMAIRE CLIP

Eclisse d'assemblage pour profil primaire clip.

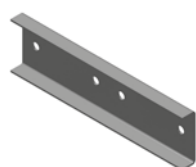

Référence	Produit		Unité de vente (UV)			Palette	Prix € HT à la boîte
	Long. (mm)	Larg. (mm)	Pièces/boîte	Condit.	Poids/boîte (kg)	Boîtes/palette	
ECLISSE40	124	38	150	Boîte	8,20	/	131,95

ASSEMBLAGE EN CROIX

Double raccord d'entretoise STI à emboîter sur un profil porteur STI.



Référence	Produit		Unité de vente (UV)			Palette	Prix € HT au sachet
	Long. (mm)	Larg. (mm)	Pièces/sachet	Condit.	Poids/sachet (kg)	Sachets/palette	
ASTI10	120	38	100	Sachet	5,00	/	73,30

ASSEMBLAGE TAILLE DE PIERRE

Raccord perpendiculaire d'entretoise STI à emboîter sur un profil porteur STI.



Référence	Produit		Unité de vente (UV)			Palette	Prix € HT au sachet
	Long. (mm)	Larg. (mm)	Pièces/sachet	Condit.	Poids/sachet (kg)	Sachets/palette	
ASTI12	70	38	100	Sachet	3,50	/	69,70

ETOILE EN CROIX

Raccord en sous face de 3 porteurs STI perpendiculaires.



Référence	Produit			Unité de vente (UV)			Palette	Prix € HT à la boîte
	Long. (mm)	Larg. (mm)	Pièces/boîte	Condit.	Poids/boîte (kg)	Boîtes/palette		
ASTI20	114	40	100	Boîte	4,66	/	227,45	

DEMI-ÉTOILE EN CROIX

Raccord en sous face de 2 porteurs STI perpendiculaires pour la réalisation de plafond modulaire.



Référence	Produit			Unité de vente (UV)			Palette	Prix € HT à la boîte
	Long. (mm)	Larg. (mm)	Pièces/boîte	Condit.	Poids/boîte (kg)	Boîtes/palette		
ASTI22	77	40	100	Boîte	3,50	/	190,55	

RACCORD ÉQUERRE D'ASSEMBLAGE

Raccord perpendiculaire et invisible de porteurs STI.



Référence	Produit			Unité de vente (UV)			Palette	Prix € HT à la boîte
	Long. (mm)	Larg. (mm)	Pièces/boîte	Condit.	Poids/boîte (kg)	Boîtes/palette		
ASTII4	20	35	100	Boîte	0,90	/	252,05	

RACCORD POUR PORTEURS

Raccord invisible de deux porteurs STI.



Référence	Produit			Unité de vente (UV)			Palette	Prix € HT au sachet
	Long. (mm)	Larg. (mm)	Haut. (mm)	Pièces/sachet	Condit.	Poids/sachet (kg)	Sachets/palette	
ASTI00	90	29	20	100	Sachet	2,60	/	40,70

ACCESSOIRES POUR PLAFOND MODULAIRE

Anti-soulèvements

ANTI-SOULÈVEMENT CASSETTE CLIP

Clip de maintien de cassettes clips pour coulisses de rives de 40 mm.

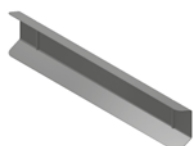

Produit			Unité de vente (UV)			Palette	Prix € HT à la boîte
Référence	Long. (mm)	Larg. (mm)	Pièces/boîte	Condit.	Poids/boîte (kg)	Boîtes/palette	
RESSORTCLIP40	200	40	100	Boîte	4,50	/	83,71

CAVALIERS DE PANNEAU À RABATTEMENT

Clip anti-soulèvement à ailette pour des panneaux d'épaisseur de 50 à 100 mm à monter sur porteurs STI.



Produit			Unité de vente (UV)			Palette	Prix € HT au sachet
Référence	Long. (mm)	Panneaux (mm)	Pièces/sachet	Condit.	Poids/sachet (kg)	Sachets/palette	
ASTI4050	110	50	100	Sachet	0,73	/	15,60
ASTI4080	150	80 à 100	100	Sachet	1,37	/	47,05

ANTI-SOULÈVEMENT

Equerre anti-soulèvement à découper à hauteur.



Produit		Unité de vente (UV)			Palette	Prix € HT à la boîte
Référence	Haut. (mm)	Pièces/boîte	Condit.	Poids/boîte (kg)	Boîtes/palette	
ASTI33	65 à 125	100	Boîte	5,50	/	159,17

CAVALIER

Clip anti-soulèvement pour des panneaux d'épaisseur de 15 à 16 mm.



Produit		Unité de vente (UV)			Palette	Prix € HT à la boîte
Référence	Epaisseur panneaux. (mm)	Pièces/boîte	Condit.	Poids/boîte (kg)	Boîtes/palette	
APCF15	15 à 16	500	Boîte	1,30	/	60,45

CAVALIER ARAIGNÉE

Clip anti-soulèvement pour des panneaux d'épaisseur de 5 à 25 mm.



Produit			Unité de vente (UV)			Palette	Prix € HT à la boîte
Référence	Epaisseur panneaux. (mm)		Pièces/boîte	Condit.	Poids/boîte (kg)	Boîtes/palette	
APCA05	5 à 25		500	Boîte	2,53	/	103,50

CRÉMAILLÈRE

Clip anti-soulèvement utilisable avec une épingle pour des panneaux d'épaisseur de 50 à 150 mm utilisable sur porteur T35.



Produit			Unité de vente (UV)			Palette	Prix € HT à la boîte
Référence	Epaisseur panneaux. (mm)		Pièces/boîte	Condit.	Poids/boîte (kg)	Boîtes/palette	
APCR60	50 à 150		100	Boîte	3,10	/	110,37

ÉPINGLE ANTI-SOULÈVEMENT

Épingle anti-soulèvement à insérer pour les panneaux < 25 mm dans les trous des porteurs ou d'entretoises ou de plus forte épaisseur avec la crémailière (réf ci-dessus APCR60).



Produit			Unité de vente (UV)			Palette	Prix € HT à la boîte
Référence	Epaisseur panneaux. (mm)		Pièces/boîte	Condit.	Poids/boîte (kg)	Boîtes/palette	
APEAS25	25		100	Boîte	2,43	/	62,16

RESSORT DE RIVE

Clip de maintien des dalles soft ou wet felt en rive avec coulisse en U pour la réalisation de plafond modulaire.



Produit			Unité de vente (UV)			Palette	Prix € HT à la boîte
Référence	Long. (mm)	Larg. (mm)	Pièces/boîte	Condit.	Poids/boîte (kg)	Boîtes/palette	
RESSORTRIVE	110	20	100	Boîte	0,707	/	29,40

FEUILLARD PERFORÉ

Rouleau de feuillard métallique, à accompagner des grips verticaux et horizontaux.



Produit			Unité de vente (UV)			Palette	Prix € HT au rouleau	
Référence	Long. (m)	Larg. (m)	Charge maxi daN	Rouleaux/boîte	Condit.	Poids/rouleau (kg)		Rouleaux/palette
APFPERFO	100	20	100	1	Rouleau	9,00	/	136,85

Attache Haute ID⁴

Attache de suspension
pliable pour plafond

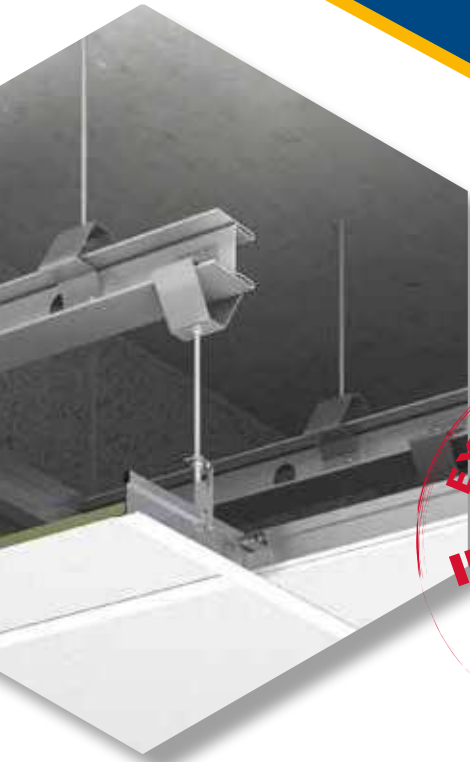

- MONTAGE SIMPLE ET RAPIDE
- JUSQU'À 25 MM DE RÉGLAGE
- COMPATIBLE AVEC :

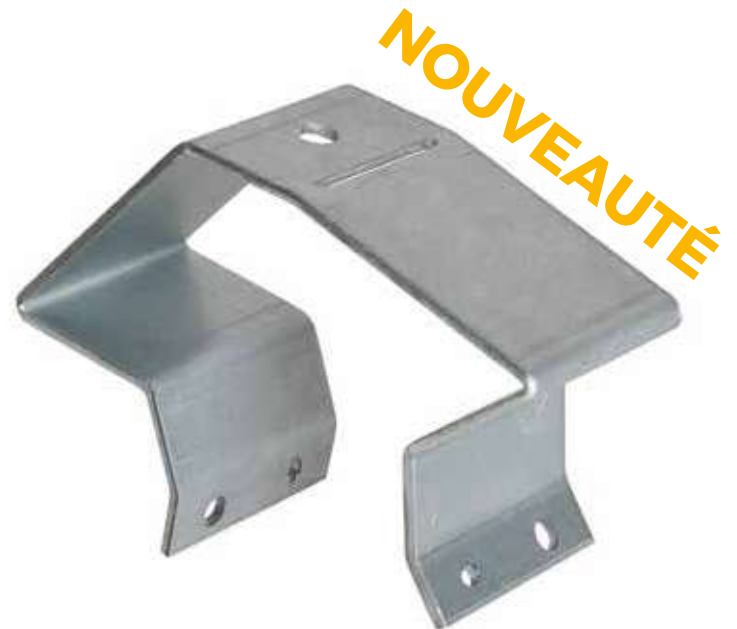

Téléchargez la fiche
produit dès maintenant



www.psigroupe.com

ACCESSOIRES POUR PLAFOND LONGUE PORTÉE

Lorsque les points de suspensions sont trop espacés ou la charge trop importante, une ossature primaire permet de s'affranchir de la portée jusqu'à 8 m, tout en adaptant le nombre de suspensions en fonction de la charge requise. Il permet ensuite d'adapter tous types de plafond démontable ou en plaque de plâtre.

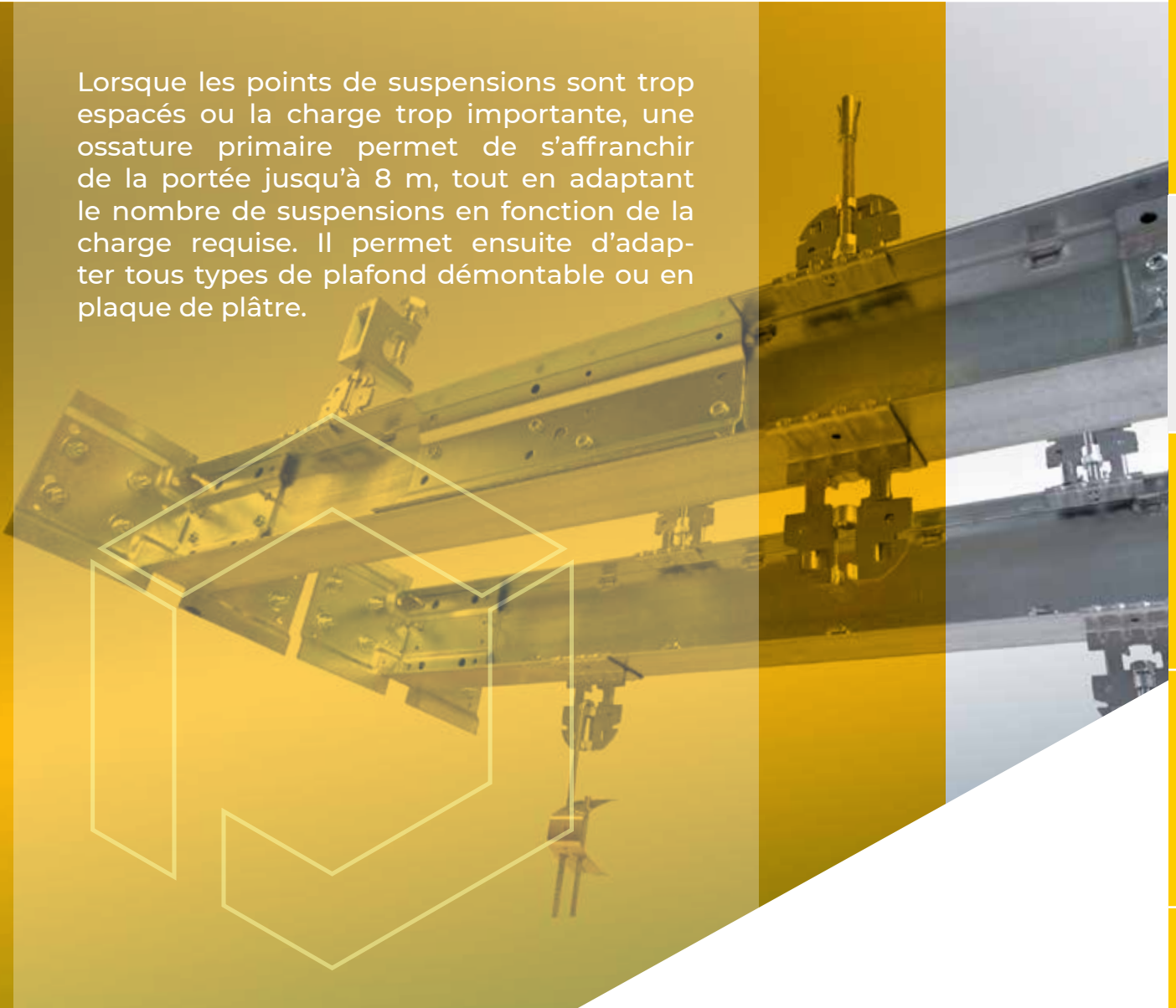

MINI-SOMMAIRE

ATTACHES	70
RACCORDEMENTS	71

**SOLUTIONS ADAPTÉES
POUR BÂTIMENTS DE TYPE :**



Résidentiel



Tertiaire



Industriel

ACCESSOIRES POUR PLAFOND LONGUE PORTÉE

Attaches

NOUVEAUTÉ

ATTACHE ID⁴

Attache pliable en acier galvanisé d'épaisseur 20/10^{ème} de suspension du montant ID⁴ pour la réalisation de plafond en plaque de plâtre et compatible avec les profils Omnifix pour la réalisation de plafond longue portée.



Référence	Produit				Unité de vente (UV)			Palette	Prix € HT à la boîte
	Haut. (mm)	Larg. (mm)	Long. (mm)	Charge maxi daN	Pièces/boîte	Condit.	Poids/boîte (kg)	Boîtes/palette	
ATTACHE-ID4	68	40	97	75	30	Boîte	4,3	52	189,00

ATTACHE HAUTE ET BASSE

Fixation de suspension d'ossatures primaires longue portée OMNIFIX (Attache haute) et/ ou suspension pour plafond en plaque de plâtre ou modulaire (Attache basse).



Référence	Produit				Unité de vente (UV)			Palette	Prix € HT à la boîte
	Haut. (mm)	Larg. (mm)	Utilisation	Charge maxi daN	Pièces/boîte	Condit.	Poids/boîte (kg)	Boîtes/palette	
OMNIFIX	51	41	Attache haute	OMNIFIX 100/10 : 139 OMNIFIX 70/75 : 88 OMNIFIX 70/50 : 57	50 attaches doubles	Boîte	2,60	100	58,05
			Attache basse	51					

BRIDE

Bride de suspension pour profil primaire OMNIFIX70 utilisable avec tige filetée Ø 6 mm.



Référence	Produit			Unité de vente (UV)			Palette	Prix € HT à la boîte
	Haut. (mm)	Larg. (mm)	Charge maxi daN	Pièces/boîte	Condit.	Poids/boîte (kg)	Boîtes/palette	
BRIDE70	72	32	OMNIFIX 70/75 : 55 OMNIFIX 70/50 : 40	50	Boîte	2,73	/	54,00

CRAMPON

Crampon de suspension pour charpente métallique utilisable avec tige filetée Ø 6 mm.



Référence	Produit		Unité de vente (UV)			Palette	Prix € HT à la boîte
	Hauteur (mm)	Charge maxi daN	Pièces/boîte	Condit.	Poids/boîte (kg)	Boîtes/palette	
CRAMPON10M6	45	150	50	Boîte	7,45	/	155,25



OMNIFIL

Attache de suspension haute, constitué d'un câble Ø 3 mm en acier tressé galvanisé et d'une attache rapide pour câble avec écrou de sécurité et tige filetée Ø 6 mm.



Référence	Produit		Unité de vente (UV)			Palette	Prix € HT à la boîte
	Long. de câble (ml)	Charge maxi daN	Pièces/boîte	Condit.	Poids/boîte (kg)	Boîtes/palette	
OMNIFIL	5	70	10	Boîte	2,30	/	229,50

Raccordements

EMBOUT

Équerre de fixation réversible pour profils OMNIFIX (70 et 100 mm) contre un support mural - vis THPF incluses*.



Référence	Produit			Unité de vente (UV)			Palette	Prix € HT à la boîte
	Long. (mm)	Larg. (mm)	Charge maxi daN/	Pièces/boîte	Condit.	Poids/boîte (kg)	Boîtes/palette	
EMBOUT	90	94,20	OMNIFIX 100/10 : 139 OMNIFIX 70/75 : 88 OMNIFIX 70/50 : 57	20	Boîte	3,49	/	97,10

*Embout magnétique non fourni. Voir référence EMBOUTMAGHEX p.74

ÉCLISSES

Pièce d'aboutage de deux profils OMNIFIX à visser. Vis THPF incluses*.



Référence	Produit		Unité de vente (UV)			Palette	Prix € HT à la boîte
	Long. (mm)	Haut. (mm)	Pièces/boîte	Condit.	Poids/boîte (kg)	Boîtes/palette	
ECLISSE70	180	65,00	20	Boîte	3,20	/	91,10
ECLISSE100	180	94,20	20	Boîte	4,00	/	98,30

*Embout magnétique non fourni. Voir référence EMBOUTMAGHEX p.74

SABOT

Sabot pour support en rive de profil primaire OMNIFIX.



Référence	Produit			Unité de vente (UV)			Palette	Prix € HT à la boîte
	Long. (mm)	Larg. (mm)	Charge maxi daN/	Pièces/boîte	Condit.	Poids/boîte (kg)	Boîtes/palette	
SABOT10045	106	45	OMNIFIX 100/10 : 139 OMNIFIX 70/75 : 88 OMNIFIX 70/50 : 57	10	Boîte	2,84	/	97,10

Embout magnétique non fourni. Voir référence EMBOUTMAGHEX p.74



LIBRE-SERVICE

DÉCOUVREZ NOS SOLUTIONS
D'IMPLANTATIONS



UN LIBRE-SERVICE ADAPTÉ À VOS BESOINS !

- DISPONIBILITÉ EN 1, 2, 3 ET 4 M
- PLUSIEURS KITS DISPONIBLES
- = LINÉAIRES VALORISÉS



Pour plus
d'informations,
contactez votre
commercial ou
notre service
client !



VISSERIE

Afin de garantir la pérennité des ouvrages mis en oeuvre, notre gamme d'accessoires fait l'objet de contrôles réguliers des performances affichées. Elle permet de répondre à tous les types de mise en oeuvre d'ossatures, que ce soit dans les fixations, les suspensions ou encore les raccords.



Accessoires
plaques de plâtre

Accessoires
plafond modulaire

Accessoires
plafond portée

Visserie

Bandes à joints
et armées

Profils de finition
intérieurs

Trappes de visite

MINI-SOMMAIRE

VISSERIE POUR PLAQUES DE PLÂTRE	74
CHEVILLAGE	77
FIXATION ET RÉPARATION	
CORPS CREUX	78
TIGES	79

SOLUTIONS ADAPTÉES
POUR BÂTIMENTS DE TYPE :



Résidentiel



Tertiaire



Industriel



La visserie doit être conforme à la norme EN 14566.
Retrouvez toutes nos DoP sur : www.psigroupe.com



VISSERIE

Visserie pour plaques de plâtre

VIS TTPC (TÊTE TROMPETTE POINTE CLOU)

Vis, à double filet, pour le vissage des plaques de plâtre ou des complexes de doublages sur des ossatures métalliques ou bois. Embout de visseuse type Philips fourni dans chaque boîte.



Produit		Unité de vente (UV)			Palette 1	Prix € HT à la boîte
Référence	Long. (mm)	Pièces/boîte	Boîtes/carton	Poids/boîte (kg)	Boîtes/palette	
VIS35025-BTE	25	1000	12	1,33	432	9,95
VIS35035-BTE	35	1000	8	1,79	312	12,40
VIS35045-BTE500	45	500	8	1,13	312	16,70
VIS38055	55	500	8	1,46	312	11,15
VIS42070	70	500	4	2,38	144	20,30
VIS42080	80	500	4	2,72	144	28,15
VIS48090	90	500	/	4,17	72	43,35
VIS48100	100	500	/	4,74	72	64,65
VIS48110	110	500	/	5,32	72	77,30
VIS48120	120	500	/	5,80	72	89,65
VIS48130	130	500	/	5,98	72	102,60
VIS48140	140	500	/	6,47	72	124,40
VIS35025-SEAU *	25	10000	/	14,28	48	80,95
VIS35025-BND **	25	1000	/	1,42	/	16,78

* Produit conditionné en seau
** Produit conditionné en bande

VIS TTPC POUR MILIEU HUMIDE

Vis spéciale milieu humide, traitement anti-corrosion supérieur avec une tenue au brouillard salin de 500 heures. Embout de visseuse type Philips fourni dans chaque boîte.



Produit		Unité de vente (UV)			Palette 1	Prix € HT à la boîte
Référence	Long. (mm)	Pièces/boîte	Boîtes/carton	Poids/boîte (kg)	Boîtes/palette	
VIS35025MH	25	1000	12	1,48	432	23,20
VIS35035MH	35	1000	8	1,94	288	27,55

VIS HAUTE DURETÉ - PLAQUE DE PLÂTRE HAUTE DENSITÉ

Vis spéciale pour la fixation des plaques de plâtre de haute densité. Pas de vis renversé pour une fixation consolidée. Embout de vissage de type Philips fourni dans chaque boîte.



Produit		Unité de vente (UV)			Palette 1	Prix € HT à la boîte
Référence	Long. (mm)	Pièces/boîte	Boîtes/carton	Poids/boîte (kg)	Boîtes/palette	
VISHDP4025	25	1000	12	1,29	432	23,20
VISHDP4035	35	1000	8	1,77	288	27,55

VIS TRPF (TÊTE RONDE POINTE FORET) EXTRA PLATE

Vis autoforeuse tête extra plate facilitant la prise en main, pour l'assemblage des ossatures métalliques entre elles et la fixation des accessoires. Embout de visseuse type Philips fourni dans chaque boîte.



Produit		Unité de vente (UV)			Palette 1	Prix € HT à la boîte
Référence	Long. (mm)	Pièces/boîte	Boîtes/carton	Poids/boîte (kg)	Boîtes/palette	
VIS42016XP	16	1000	12	1,86	288	23,40

VIS TRPF (TÊTE RONDE POINTE FORÊT)

Vis autoforeuse pour l'assemblage des ossatures métalliques entre elles et la fixation des accessoires. Embout de visseuse type Philips fourni dans chaque boîte.



Produit		Unité de vente (UV)			Palette 1	Prix € HT à la boîte
Référence	Long. (mm)	Pièces/boîte	Boîtes/carton	Poids/boîte (kg)	Boîtes/palette	
VIS35013	13	500	39	0,43	1404	9,45

VISSERIE

Visserie pour plaques de plâtre

VIS THPF (TÊTE HEXAGONALE POINTE FORET)

Vis autoforeuse, à tête hexagonale (empreinte Ø 6 mm), pour l'assemblage des ossatures métalliques entre elles et la fixation des accessoires.



Produit			Unité de vente (UV)			Palette 1	Prix € HT au sachet
Référence	Long. (mm)		Pièces/sachet	Sachets/carton	Poids/sachet (kg)	Sachets/palette	
VIS42016	16		100	120	0,20	/	3,20

EMBOUT MAGNÉTIQUE

Embout de vissage magnétique en acier pour tête hexagonale. Empreinte Ø 6 mm.



Produit			Unité de vente (UV)		Palette 1	Prix € HT à la pièce
Référence	Long. (mm)		Pièce/sachet	Poids/sachet (kg)	Sachets/palette	
EMBOUTMAGHEX	6		1	0,02	/	2,40

PITON MÂLE

Vis à filet bois de Ø 6,50 mm comportant à son extrémité une tige filetée Ø 6 mm et de longueur 20 mm, pour la réalisation d'un plafond en plaque de plâtre.



Produit				Unité de vente (UV)			Palette 1	Prix € HT à la boîte
Référence	Long. (mm)	Diam. (mm)	Charge maxi daN	Pièces/boîte	Condit.	Poids/boîte (kg)	Boîtes/palette	
PITONMALE	77	6,50	210	100	Boîte	1,20	/	43,60

PITON FEMELLE

Vis à filet bois de Ø 6,50 mm comportant à son extrémité un taraudage Ø 6 mm et de longueur 20 mm, pour la réalisation d'un plafond en plaque de plâtre.



Produit				Unité de vente (UV)			Palette 1	Prix € HT à la boîte
Référence	Long. (mm)	Diam. (mm)	Charge maxi daN	Pièces/boîte	Condit.	Poids/boîte (kg)	Boîtes/palette	
PITONFEME	71	6,50	190	100	Boîte	1,60	/	54,50

Chevillage

VIS H

Vis Ø 6 mm à accompagner d'un écrou, pour le maintien des pièces de suspension et de raccordement.



Produit			Unité de vente (UV)			Palette 1	Prix € HT à la boîte
Référence	Long. (mm)	Diam. (mm)	Pièces/boîte	Condit.	Poids/boîte (kg)	Boîtes/palette	
VIS0616	16	6	200	Boîte	0,30	/	11,80

ÉCROU

Écrou hexagonal avec taraudage Ø 6 mm, pour le blocage de tiges filetées dans des attaches non taraudées ou de vis.



Produit		Unité de vente (UV)			Palette 1	Prix € HT à la boîte
Référence	Diam.(mm)	Pièces/boîte	Condit.	Poids/boîte (kg)	Boîtes/palette	
ECROU06HU	6	200	Boîte	0,45	/	3,85

CHEVILLE LAITON

Cheville en laiton de longueur 22 mm, à expansion contrôlée par vissage, pour la fixation de tiges filetées Ø 6 mm.



Produit			Unité de vente (UV)			Palette 1	Prix € HT à la boîte
Référence	Diam. de perçage (mm)	Charge maxi	Pièces/boîte	Condit.	Poids/boîte (kg)	Boîtes/palette	
CHEVILLELAIT	8	75	100	Boîte	0,48	/	23,10

CHEVILLE ACIER ZINGUÉ

Cheville à frapper de suspension, pour la fixation de tiges filetées Ø 6 mm. Outil de frappe fourni.



Produit			Unité de vente (UV)			Palette 1	Prix € HT à la boîte
Référence	Diam. de perçage (mm)	Charge maxi	Pièces/boîte	Condit.	Poids/boîte (kg)	Boîtes/palette	
CHEVILACIER	8	75	100	Boîte	0,70	/	19,43

CHEVILLE RAPIDE POUR BÉTON

Cheville en acier phosphaté de 42 mm avec un anneau d'accrochage pour la fixation de tige lisse ou d'une suspente rapide. Diamètre de perçage 8 mm.



Produit			Unité de vente (UV)			Palette 1	Prix € HT à la boîte
Référence	Diam. de perçage (mm)	Charge maxi	Pièces/boîte	Condit.	Poids/boîte (kg)	Boîtes/palette	
CHEVILNOIRE	8	40	100	Boîte	0,61	/	22,05

CHEVILLE À FRAPPER

Cheville à frapper en nylon avec un clou en acier électrozingué pour la réalisation de montage feu.



Produit		Unité de vente (UV)			Palette 1	Prix € HT à la boîte
Référence	Spécifications	Pièces/boîte	Boîte/carton	Poids/boîte (kg)	Boîtes/palette	
CHEVILFRAP-6X40	6*40	100	24	0,43	/	8,40

VISSERIE

Fixation et réparation corps creux

BASCULE AVEC ROSACE

Cheville métallique à bascule pour plaque de plâtre ou matériaux creux à accompagner d'une vis bas ou d'une tige filetée Ø 6 mm pour la réalisation de plafond suspendu en plaque de plâtre.



Produit			Unité de vente (UV)			Palette 1	Prix € HT au sachet
Référence	Diam. de perçage (mm)	Charge maxi daN	Pièces/sachet	Condit.	Poids/sachet (kg)	Sachet/palette	
BASCULE	16	15	100	Sachet	2,00	/	56,60

VIS BAS

Vis métallique Ø 6 mm avec filetage de 95 mm avec oeillet Ø 5 mm pour la fixation d'une tige lisse Ø 4 mm.



Produit			Unité de vente (UV)			Palette 1	Prix € HT au sachet
Référence	Long. filetage (mm)	Diam. du trou (mm)	Pièces/sachet	Condit.	Poids/sachet (kg)	Sachet/palette	
VISBASL	73	4,7	100	Sachet	2,00	/	41,45

RÉPAREPLAC

Griffe de réparation pour tous types de trous dans des plafonds, cloisons, contre-cloisons en plaque de plâtre de toutes épaisseurs.



Produit		Epaisseur	Unité de vente (UV)			Palette 1	Prix € HT au sachet
Référence	Dimensions (mm)	Variation épaisseur de plaque	Pièces/sachet	Sachet/carton	Poids/carton (kg)	Cartons/palette	
	Long.						Haut..
REPAREPLAC	18,5	15	28	20	1,20	100	20,15

Tiges

TIGES FILETÉES

Tige Ø 6 mm avec filetage au pas de 100 de longueur de 1000 à 3000 mm pour la réalisation de plafond ou doublage.



Produit			Unité de vente (UV)			Palette 1	Prix € HT au fagot
Référence	Long. (mm)	Diam. (mm)	Tiges/fagot	Condit.	Poids/fagot (kg)	Fagots/palette	
TIGFIL063000	3000	6	50	Fagot	24,75	/	174,08
TIGFIL062000	2000	6	50	Fagot	16,50	/	111,93
TIGFIL061000	1000	6	100	Fagot	16,50	/	95,87

TIGE FILETÉE MILIEU HUMIDE

Tige Ø 6 mm avec filetage au pas de 100 spéciale milieu humide, tenue au brouillard salin 200 heures.



Produit			Unité de vente (UV)			Palette 1	Prix € HT au fagot
Référence	Long. (mm)	Diam. (mm)	Tiges/fagot	Condit.	Poids/fagot (kg)	Fagots/palette	
TIGFIL061000MH	1000	6	100	Fagot	16,65	/	158,40

MANCHON

Cylindre en acier taraudé Ø 6 mm pour la jonction de 2 tiges filetées.



Produit			Unité de vente (UV)			Palette 1	Prix € HT à la boîte
Référence	Long. (mm)	Diam. (mm)	Pièces/boîte	Condit.	Poids/boîte (kg)	Boîtes/palette	
MANCHON0630	25	6	100	Boîte	0,62	/	26,94

TIGE LISSE

Tige lisse, Ø 4 mm, à accompagner du ressort inox pour la réalisation de plafond.



Produit			Unité de vente (UV)			Palette 1	Prix € HT au fagot
Référence	Long. (mm)	Diam. (mm)	Tiges/fagot	Condit.	Poids/fagot (kg)	Fagots/palette	
TIGE42500	2500	4	100	Fagot	24,60	/	183,64



REPAREPLAC



ACCESSOIRE DE RÉPARATION DE PLAQUE DE PLÂTRE

- SIMPLE
- ÉCONOMIQUE
- RAPIDE
- S'ADAPTE À TOUTES FORMES DE DÉCOUPES



BANDES À JOINTS ET ARMÉES

Afin d'obtenir une finition parfaite, la qualité éprouvée des produits constituant notre gamme permet de traiter les raccords et les angles rentrants ou sortants des plaques de plâtre.



MINI-SOMMAIRE

BANDES À JOINT PAPIER	82
BANDES ADHÉSIVES EN FIBRE DE VERRE	82
BANDES ARMÉES	82

SOLUTIONS ADAPTÉES POUR BÂTIMENTS DE TYPE :



Résidentiel Tertiaire Industriel



BANDES À JOINTS ET ARMÉES

BANDES À JOINT PAPIER

Rouleau de bande, de longueur 20 ou 150 m, en papier micro-perforé, meulé sur deux faces et rainuré au centre pour la réalisation des joints plats ou des angles rentrants des plaques de plâtre.



Référence	Produit		Unité de vente (UV)			Palette	Prix € HT au rouleau
	Long. (mm)	Larg. (mm)	Rouleaux/carton	Condit.	Poids/carton (kg)	Cartons/palette	
BJP020	20000	52	20	Carton	3,40	75	2,50
BJP150	150000	52	10	Carton	11,60	48	7,85

BANDES ADHÉSIVES EN FIBRE DE VERRE

Rouleau de bande adhésive en fibre de verre, de 20 à 150 m, pour la réalisation des joints plats ou des angles rentrants des plaques de plâtre.



Référence	Produit		Unité de vente (UV)			Palette	Prix € HT au rouleau
	Long. (mm)	Larg. (mm)	Rouleaux/carton	Condit.	Poids/carton (kg)	Cartons/palette	
BJA045	45000	48	54	Carton	9,18	18	7,35
BJA150	150000	48	12	Carton	4,20	24	19,75
BJAL050	50000	100	18	Carton	6,12	24	16,05

BANDES ARMÉES

Rouleau de bande en papier armée de 2 feuillets en acier, de longueur 12 ou 30 m, pour la protection des angles saillants des ouvrages en plaque de plâtre.



Référence	Produit		Unité de vente (UV)			Palette	Prix € HT au rouleau
	Long. (mm)	Larg. (mm)	Rouleaux/carton	Condit.	Poids/carton (kg)	Cartons/palette	
BA012	12000	51	10	Carton	6,30	20	10,85
BA030	30000	51	10	Carton	17,80	20	16,55
BAA080030	30000	80	6	Carton	11,90	/	24,50

PROFILÉS DE FINITION POUR ENDUITS INTÉRIEURS

Notre gamme complète de profilés pour plâtre et enduit à joint de très haute qualité permet une utilisation simple et rapide pour réaliser des arêtes, bords, coins et joints aisément façonnables et résistants aux éclats, fissures et impacts.



MINI-SOMMAIRE

PROFILÉS POUR ENDUIT À JOINT	84
PROFILÉS POUR PLÂTRE	
TRADITIONNEL	85

SOLUTIONS ADAPTÉES
POUR BÂTIMENTS DE TYPE :



Résidentiel



Tertiaire



Industriel



PROFILÉS DE FINITION POUR ENDUITS INTÉRIEURS

Profilés pour enduit à joint

PROFIL D'ANGLE EN ACIER PERFORÉ POUR ENDUIT DE 1 MM

Profil pour enduit à joint sur plaque de plâtre en acier galvanisé à bec rond, perforation ronde et surface picotée, pour protéger les angles sortants.

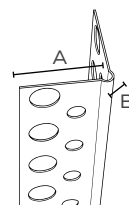

Référence	Produit			Unité de vente (UV)			Palette 1	Prix € HT au 100 ml	
	Épaisseur enduit (mm)	Dimensions (mm)		Barres/paquet	Long./paquet (m)	Poids/paquet (kg)	Nb de paquets		
Long.	A	B							
ACPI-2500	1	2500	25	4	20	50	6,25	60	94,20
ACPI-3000	1	3000	25	4	20	60	8,86	60	94,20

PROFIL D'ANGLE EN ALUMINIUM PERFORÉ POUR ENDUIT DE 1 MM

Profil pour enduit à joint sur plaque de plâtre en aluminium à bec rond, perforation ronde et surface picotée, pour protéger les angles sortants en milieu humide.



Référence	Produit			Unité de vente (UV)			Palette 1	Prix € HT au 100 ml	
	Épaisseur enduit (mm)	Dimensions (mm)		Barres/paquet	Long./paquet (m)	Poids/paquet (kg)	Nb de paquets		
Long.	A	B							
ACPIAL-2500	1	2500	25	4	20	50	2,60	20	125,10

PROFIL D'ANGLE EN PVC PERFORÉ POUR ENDUIT DE 1 MM

Profil pour enduit à joint sur plaque de plâtre en PVC à bec rond et perforation ronde, pour protéger les angles sortants en milieu salin ou pour une finition esthétique parfaite.



Référence	Produit			Unité de vente (UV)			Palette 1	Prix € HT au 100 ml	
	Épaisseur enduit (mm)	Dimensions (mm)		Barres/paquet	Long./paquet (m)	Poids/paquet (kg)	Nb de paquets		
Long.	A	B							
ACPIPVC-2500	1	2500	25	34	25	62,50	4,50	32	95,76

Profils pour plâtre traditionnel

PROFILS D'ANGLE DÉPLOYÉS POUR ENDUITS DE 6, 8 ET 12 MM

Profil pour plâtre traditionnel en acier galvanisé déployé à bec de burin pour protéger et régler l'aplomb des angles sortants.

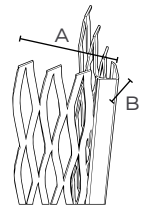

Référence	Produit			Unité de vente (UV)			Palette 1		Prix € HT au 100 ml
	Epaisseur enduit (mm)	Dimensions (mm)		Barres/paquet	Long./paquet (m)	Poids/paquet (kg)	Nb de paquets		
Long.	A	B							
ACD6-2500*	6	2500	25	7	20	50	5,40	20	75,30
ACD6-3000*	6	3000	25	7	20	60	6,60	20	75,30
ACD8-2500*	8	2500	30	7	20	50	6,00	20	79,08
ACD8-3000*	8	3000	30	7	20	60	7,20	20	79,08
ACD12-2500*	12	2500	35	7	20	50	6,60	20	92,94
ACD12-3000*	12	3000	35	7	20	60	7,80	20	92,94

*Produit non stocké, disponible sur commande avec une quantité minimum de 300 barres. Délai 4 semaines.

PROFILS D'ANGLE EN ACIER PERFORÉ POUR ENDUIT DE 6 MM

Profil pour enduit plâtre traditionnel en acier galvanisé à bec rond et à perforation carrée pour protéger et régler l'aplomb des angles sortants.

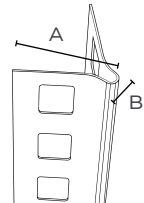

Référence	Produit			Unité de vente (UV)			Palette 1		Prix € HT au 100 ml
	Epaisseur enduit (mm)	Dimensions (mm)		Barres/paquet	Long./paquet (m)	Poids/paquet (kg)	Nb de paquets		
Long.	A	B							
ACP6-2500	6	2500	27	4	20	50	8,65	20	101,76

PROFIL D'ANGLE PERFORÉ ALUMINIUM POUR ENDUIT DE 6 MM

Profil pour enduit plâtre traditionnel en aluminium à bec rond et à perforation carrée pour protéger et régler l'aplomb des angles sortants.



Référence	Produit			Unité de vente (UV)			Palette 1		Prix € HT au 100 ml
	Epaisseur enduit (mm)	Dimensions (mm)		Barres/paquet	Long./paquet (m)	Poids/paquet (kg)	Nb de paquets		
Long.	A	B							
ACP6AL-2500	6	2500	24	4	20	50	3,00	20	124,14

Guide des trappes !

Un grand nombre de trappes pour des performances et des applications selon vos besoins.

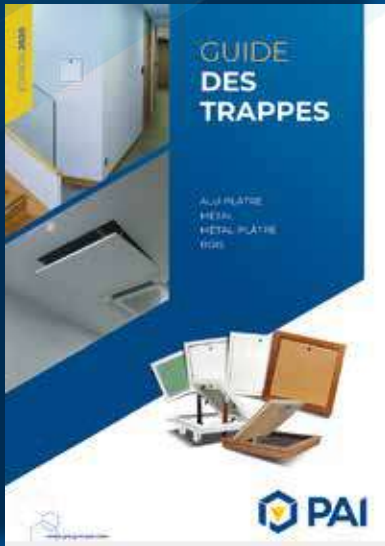

Téléchargez-le dès maintenant



www.psigroupe.com

TRAPPES DE VISITE

Les trappes de visite sont utilisées pour permettre l'accès aux réseaux et aux équipements de chauffage, climatisation, ventilation et électrique, en mur comme en plafond. Notre gamme permet de répondre à tous les supports et toutes les contraintes techniques de chantier : feu, acoustique, thermique et étanche à l'air.

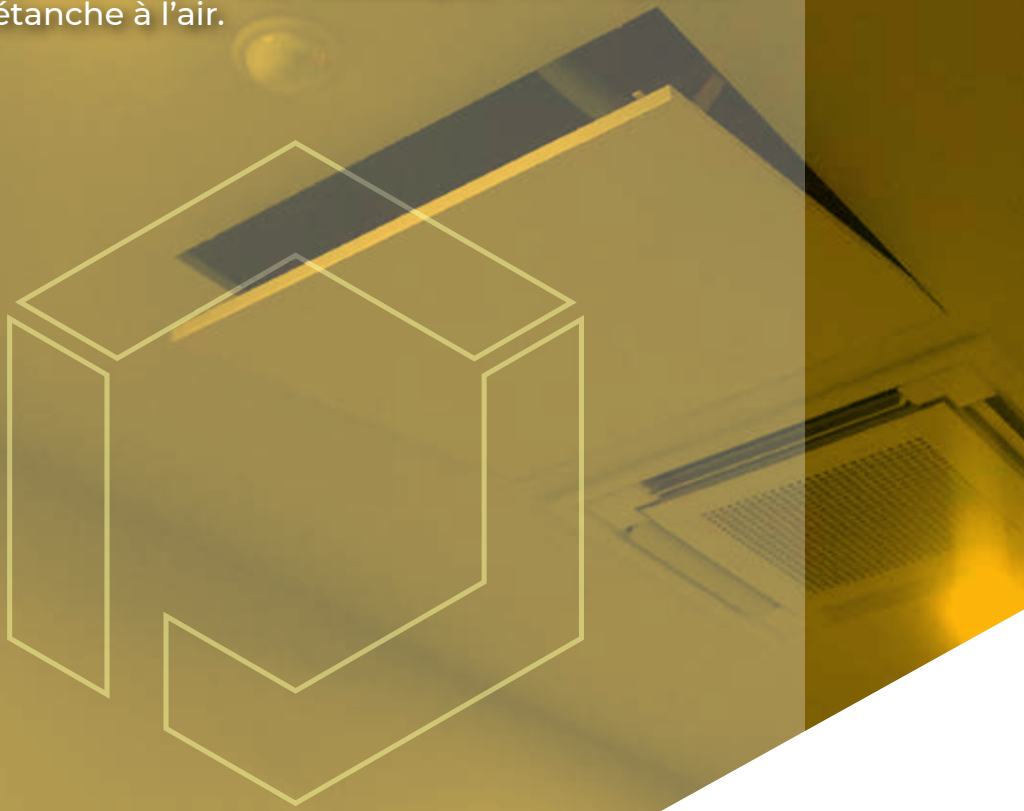

MINI-SOMMAIRE

TRAPPES ALU-PLÂTRE	88
TRAPPES MÉTAL	89
TRAPPES MÉTAL-PLÂTRE	92
TRAPPES BOIS	94

**SOLUTIONS ADAPTÉES
POUR BÂTIMENTS DE TYPE :**



Résidentiel



Tertiaire



Industriel

TRAPPES DE VISITE

Alu-plâtre

TRAPPE ALU-PLÂTRE POUSSE-LÂCHE POUR PLAQUE DE PLÂTRE

Trappe de visite, pour mur et plafond en plaque de plâtre, constituée d'un cadre en aluminium laqué blanc muni d'un joint à lèvres et d'un panneau de porte en plaque de plâtre hydrofuge 12,5 mm avec fermeture pousse/lâche.



Référence	Produit							Poids (kg)	Prix € HT à la trappe
	Dimensions en mm								
	Cote passage		Cote réservation		Cote hors-tout		Hauteur		
TRAPPLATREPL200	200	200	210	210	263	263	40	1,20	47,17
TRAPPLATREPL300	300	300	310	310	363	363	40	2,00	65,71
TRAPPLATREPL400	400	400	410	410	463	463	40	2,50	82,50
TRAPPLATREPL500	500	500	510	510	563	563	40	3,60	94,04
TRAPPLATREPL600	600	600	610	610	663	663	40	5,30	109,18
TRAPPLATREPL700	700	700	710	710	763	763	40	7,00	145,64
TRAPPLATREPL800	800	800	810	810	863	863	40	8,70	286,80



TRAPPE ALU-PLÂTRE POUSSE-LÂCHE ÉTANCHE À L'AIR POUR PLAQUE DE PLÂTRE

Trappe de visite, pour mur et plafond en plaque de plâtre, constituée d'un cadre en aluminium laqué blanc muni d'un joint rond blanc en mousse avec gaine plastique et d'un panneau de porte en plaque de plâtre hydrofuge 12,5 mm avec fermeture pousse/lâche.



Référence	Produit							Poids (kg)	Prix € HT à la trappe
	Dimensions en mm								
	Cote passage		Cote réservation		Cote hors-tout		Hauteur		
TRAPPLATREPLE200	200	200	210	210	263	263	40	1,20	72,49
TRAPPLATREPLE300	300	300	310	310	363	363	40	2,00	90,97
TRAPPLATREPLE400	400	400	410	410	463	463	40	2,50	108,05
TRAPPLATREPLE500	500	500	510	510	563	563	40	3,60	129,52
TRAPPLATREPLE600	600	600	610	610	663	663	40	5,30	152,57
TRAPPLATREPLE700	700	700	710	710	763	763	40	7,00	258,97
TRAPPLATREPLE800	800	800	810	810	863	863	40	8,70	303,03

Métal

TRAPPE MÉTAL PRÉPEINTE À SERRURE POUR PLAQUE DE PLÂTRE

Trappe de visite en acier laqué blanc pour mur et plafond, constituée d'un cadre muni d'ailettes pour une fixation sans outils sur plaque BA13 et BA15 et d'un panneau de porte avec fermeture par batteuse à vis.



Référence	Produit							Poids (kg)	Prix € HT à la trappe
	Dimensions en mm								
	Cote passage		Cote réservation		Cote hors-tout		Hauteur		
TRAPMETALVIS200	200	200	205	205	240	240	40	0,80	18,23
TRAPMETALVIS300	300	300	305	305	340	340	40	1,35	28,63
TRAPMETALVIS400	400	400	405	405	440	440	40	2,10	37,75
TRAPMETALVIS500	500	500	505	505	540	540	40	2,90	49,90
TRAPMETALVIS600	600	600	605	605	640	640	40	4,10	57,73

TRAPPE MÉTAL LAQUÉE POUSSE-LÂCHE TOUS SUPPORTS

Trappe de visite, pour mur et plafond tous supports, constituée d'un cadre muni d'un joint en feutre en acier zingué laqué blanc (RAL 9016) et d'un panneau de porte avec fermeture pousse/lâche.



Référence	Produit							Poids (kg)	Prix € HT à la trappe
	Dimensions en mm								
	Cote passage		Cote réservation		Cote hors-tout		Hauteur		
TRAPMETALPL200	200	200	210	210	240	240	40	0,70	18,95
TRAPMETALPL300	300	300	310	310	340	340	40	1,40	29,05
TRAPMETALPL400	400	400	410	410	440	440	40	2,20	38,32
TRAPMETALPL500	500	500	510	510	540	540	40	3,15	50,32
TRAPMETALPL600	600	600	610	610	640	640	40	4,20	59,12



TRAPPE MÉTAL PRÉPEINTE ÉTANCHE À L'AIR ET NON ISOLÉE TOUS SUPPORTS

Trappe de visite constituée d'un cadre en acier zingué 125/100^e prépeint blanc, d'un ouvrant en acier zingué 80/100^e rabattable et démontable prépeint blanc et d'une fermeture invisible pousse/lâche avec un joint d'étanchéité EPDM cellulaire étanche à l'air et non isolée.

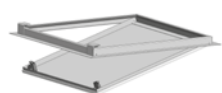

Référence	Produit							Poids (kg)	Prix € HT à la trappe
	Dimensions en mm								
	Cote passage		Cote réservation		Cote hors-tout		Hauteur		
TRAPMETALEN-500X500	485	485	510	510	554	554	40	3,20	87,20
TRAPMETALEN-500X600	485	585	510	610	554	654	40	3,70	93,40
TRAPMETALEN-600X600	585	585	610	610	654	654	40	4,20	98,45
TRAPMETALEN-SPECIALE	Autres dimensions nous consulter (3 semaines à réception de la commande - maximum 1000x1000mm)								

TRAPPES DE VISITE

Métal



TRAPPE MÉTAL PRÉPEINTE ÉTANCHE À L'AIR ET ISOLÉE TOUS SUPPORTS

Trappe de visite constituée d'un cadre en acier zingué 125/100e prépeint blanc, d'un ouvrant en acier zingué 80/100e rabattable et démontable prépeint blanc, d'une fermeture invisible pousse/lâche avec un joint d'étanchéité EPDM cellulaire et d'un isolant minéral de 200 mm avec une réhausse en Akylux de 496 mm.



Référence	Produit							Poids (kg)	Prix € HT à la trappe
	Dimensions en mm								
	Cote passage		Cote réservation		Cote hors-tout		Hauteur		
TRAPMETALE-500X500	485	485	510	510	554	554	497	4,00	94,45
TRAPMETALE-500X600	485	585	510	610	554	654	497	4,60	102,65
TRAPMETALE-600X600	585	585	610	610	654	654	497	5,20	109,90

TRAPPE MÉTAL PRÉPEINTE À SERRURE POUR USAGE INTENSIF POUR PLAQUE DE PLÂTRE

Trappe de visite constituée d'un cadre en acier électro-zingué prépeint blanc et d'un panneau de porte avec fermeture par batteuse à vis intégrée pour plafond plaque de plâtre.



Référence	Produit							Poids (kg)	Prix € HT à la trappe
	Dimensions en mm								
	Cote passage		Cote réservation		Cote hors-tout		Hauteur		
TRAPMETALHQVIS200	160	170	215	215	250	250	32	1,10	57,02
TRAPMETALHQVIS300	260	270	315	315	350	350	32	1,80	63,70
TRAPMETALHQVIS400	360	370	415	415	450	450	32	2,50	66,40
TRAPMETALHQVIS500	460	470	515	515	550	550	32	3,40	75,80
TRAPMETALHQVIS600	560	570	615	615	650	650	32	4,50	89,73
TRAPMETALHQ-SPECIALE	Autres dimensions nous consulter (2 semaines de délai à réception de commande).								

TRAPPE MÉTAL PRÉPEINTE À SERRURE POUR USAGE INTENSIF POUR PLAFOND STAFF

Trappe de visite constituée d'un cadre en acier électro-zingué prépeint blanc et d'un panneau de porte avec fermeture par batteuse à vis intégrée pour plafond staff.



Référence	Produit							Poids (kg)	Prix € HT à la trappe
	Dimensions en mm								
	Cote passage		Cote réservation		Cote hors-tout		Hauteur		
TRAPSTAFFVIS200	170	200	210	210	240	240	32	0,80	47,05
TRAPSTAFFVIS300	270	300	310	310	340	340	32	1,50	58,90
TRAPSTAFFVIS400	370	400	410	410	440	440	32	2,20	66,50
TRAPSTAFFVIS500	470	500	510	510	540	540	32	3,10	70,50
TRAPSTAFFVIS600	570	600	610	610	640	640	32	4,10	85,20
TRAPSTAFF-SPECIALE	Autres dimensions nous consulter (2 semaines de délai à réception de commande).								

TRAPPE MÉTAL PRÉPEINTE À SERRURE POUR USAGE INTENSIF POUR PLAFOND DÉMONTABLE

Trappe de visite, pour plafond sur ossatures T24 ou T15, constituée d'un cadre en acier électro-zingué prépeint blanc et d'un panneau de porte avec fermeture par batteuse à vis intégrée.



Référence	Produit							Poids (kg)	Prix € HT à la trappe
	Dimensions en mm								
	Cote passage		Ossature (2)		Cote hors-tout		Hauteur		
TRAPDALLE-T24BD600	550	550	T24	BD	605	595	39	4,20	147,55
TRAPDALLE-T24BF600	550	550	T24	BF	605	595	47	4,20	152,50
TRAPDALLE-T15BD600	557	557	T15	BD	605	593	39	4,20	147,55
TRAPDALLE-T15BF600	557	557	T15	BF	605	593	47	4,20	152,50
TRAPDALLE-T24BD60120 (1)	1150	550	T24	BD	1205	595	39	7,60	253,50
TRAPDALLE-T24BF60120 (1)	1150	550	T24	BF	1205	595	47	7,60	265,50
TRAPDALLE-T15BD60120 (1)	1157	557	T15	BD	1205	593	39	7,60	253,50
TRAPDALLE-T15BF60120 (1)	1157	557	T15	BF	1205	593	47	7,60	265,50

(1) Disponible sur commande, délai 15 jours

(2) BD (bord droit) et BF (bord feuilluré)

TRAPPE MÉTAL À CARRELER, FERMETURE PAR AIMANT

Trappe de visite pour mur, constituée d'un cadre en acier 12/10ième et d'un panneau de porte en acier galvanisé sur pivot avec fermeture par aimant.



Référence	Produit							Poids (kg)	Prix € HT à la trappe
	Dimensions en mm								
	Cote passage		Cote réservation		Cote hors-tout		Hauteur		
TRAPBAIN-300x200	300	185	310	210	340	223	28	1,0	51,30
TRAPBAIN-300x300	300	285	310	310	340	323	28	1,4	52,85
TRAPBAIN-400x200	400	185	410	210	440	223	28	1,3	54,85
TRAPBAIN-400x250	400	235	410	260	440	273	28	1,6	53,20
TRAPBAIN-400x300	400	285	410	310	440	323	28	1,9	55,50
TRAPBAIN-400x400	400	385	410	410	440	423	28	2,5	59,00
TRAPBAIN-SPECIALE	Autres dimensions nous consulter (2 semaines de délai à réception de commande).								

TRAPPES DE VISITE

Métal-plâtre

NOUVEAUTÉ

TRAPPE GALVA PLÂTRE POUSSE-LÂCHE POUR PLAQUE DE PLÂTRE

Trappe de visite constituée d'un cadre en acier galva 15/10e, d'un ouvrant en acier galva 10/10e rabattable et démontable, d'une plaque de plâtre de BA13 hydrofuge, d'une fermeture invisible pousse-lâche et d'un câble de sécurité de retenue d'ouvrant.



Produit								Poids (kg)
Référence	Dimensions en mm							
	Cote passage	Cote réservation	Cote hors-tout		Hauteur			
TRAPGALVAPL	Trappe disponible uniquement en hors standard (2 semaines de délai à réception de commande)							
ex : TRAPGALVAPL(AB)	A	B	A+15	B+15	A+62	B+62	34	/

NOUVEAUTÉ

TRAPPE COUPE-FEU 30 MIN EN APPLIQUE POUR PLAFOND

Trappe de visite constituée, d'un cadre en acier galva 15/10^e prépeint blanc, d'un panneau de porte en plaque de plâtre muni d'un joint feu foisonnant avec fermeture par batteuse à vis.



Produit								Poids (kg)	Prix € HT à la trappe
Référence	Dimensions en mm								
	Cote passage	Cote réservation	Cote hors-tout		Hauteur				
TRAPFEU30HA03000300	300	300	325	325	366	366	47	7,20	246,24
TRAPFEU30HA04000400	400	400	425	425	466	466	47	9,60	267,72
TRAPFEU30HA05000500	500	500	525	525	566	566	47	12,00	315,91
TRAPFEU30HA06000600	600	600	625	625	666	666	47	14,40	363,87
TRAPFEU30HA07000700*	700	700	725	725	766	766	47	16,80	421,23
TRAPFEU30HA... (Hauteur x Largeur)	Dimensions comprises entre 300 et 700 mm (2 semaines de délai à réception de commande)								

* uniquement sur plafond en plaque de plâtre
Hauteur = côté paumelle / Largeur = côté perpendiculaire



TRAPPE COUPE-FEU 60 MIN EN APPLIQUE POUR PLAFOND

Trappe de visite constituée, d'un cadre en acier galva 15/10° prépeint blanc, d'un panneau de porte en plaque de plâtre muni d'un joint feu foisonnant avec fermeture par batteuse à vis.



Produit								Poids (kg)	Prix € HT à la trappe	
Référence	Dimensions en mm									
	Cote passage		Cote réservation		Cote hors-tout		Hauteur			
TRAPFEU60HA03000300	300	300	325	325	366	366	52	7,70	330,12	
TRAPFEU60HA04000400	400	400	425	425	466	466	52	10,20	363,52	
TRAPFEU60HA05000500	500	500	525	525	566	566	52	12,80	441,89	
TRAPFEU60HA06000600	600	600	625	625	666	666	52	15,40	519,26	
TRAPFEU60HA07000700	700	700	725	725	766	766	52	18,00	708,09	
TRAPFEU60HA... (Hauteur x Largeur)	Dimensions comprises entre 300 et 700 mm (2 semaines de délai à réception de commande)									
Hauteur = côté paumelle / Largeur = côté perpendiculaire										

TRAPPE COUPE-FEU 30 MIN INTÉGRÉE POUR PLAFOND

Trappe de visite constituée, d'un cadre en acier galva 15/10° prépeint, d'un panneau de porte en plaque de plâtre muni d'un joint feu foisonnant avec fermeture par batteuse à vis.



Produit								Poids (kg)	Prix € HT à la trappe	
Référence	Dimensions en mm									
	Cote passage		Cote réservation		Cote hors-tout		Hauteur			
TRAPFEU30HI03000300	300	300	310	310	385	385	47	7,10	271,24	
TRAPFEU30HI04000400	400	400	410	410	485	485	47	9,50	291,80	
TRAPFEU30HI05000500	500	500	510	510	585	585	47	11,90	348,55	
TRAPFEU30HI06000600	600	600	610	610	685	685	47	14,30	393,91	
TRAPFEU30HI07000700	700	700	710	710	785	785	47	16,70	498,96	
TRAPFEU30HI... (Hauteur x Largeur)	Dimensions comprises entre 300 et 700 mm (2 semaines de délai à réception de commande)									
Attention, préciser à la commande dans quel plafond est intégrée la trappe, BA13 ou BA15										

TRAPPE COUPE-FEU 60 MIN INTÉGRÉE POUR PLAFOND

Trappe de visite constituée, d'un cadre en acier galva 15/10° prépeint, d'un panneau de porte en plaque de plâtre muni d'un joint feu foisonnant avec fermeture par batteuse à vis.



Produit								Poids (kg)	Prix € HT à la trappe	
Référence	Dimensions en mm									
	Cote passage		Cote réservation		Cote hors-tout		Hauteur			
TRAPFEU60HI03000300	300	300	310	310	385	385	52	5,00	391,64	
TRAPFEU60HI04000400	400	400	410	410	485	485	52	8,70	451,12	
TRAPFEU60HI05000500	500	500	510	510	585	585	52	10,80	516,13	
TRAPFEU60HI06000600	600	600	610	610	685	685	52	12,20	597,53	
TRAPFEU60HI07000700	700	700	710	710	785	785	52	18,80	807,86	
TRAPFEU60HI... (Hauteur x Largeur)	Dimensions comprises entre 300 et 700 mm (2 semaines de délai à réception de commande)									
Attention, préciser à la commande dans quel plafond est intégrée la trappe, BA13 ou BA15										

TRAPPES DE VISITE

Bois

TRAPPE BOIS PRÉPEINTE ÉTANCHE À L'AIR À SERRURE TOUS SUPPORTS

Trappe de visite constituée d'un cadre sapin prépeint coupe en onglet muni d'un joint creux en EPDM, un ouvrant en MDF 16 mm hydrofuge, rabattable et démontable et une batteuse pour une ouverture vers le bas. (D-s2,d0)



Référence	Produit							Poids (kg)	Prix € HT à la trappe
	Dimensions en mm								
	Cote passage		Cote réservation		Cote hors-tout		Hauteur		
TRAPBOISEN-500x500	490	490	550	550	580	580	45	4,15	94,50
TRAPBOISEN-500x600	490	590	550	650	580	680	45	4,95	101,13
TRAPBOISEN-600x600	590	590	650	650	680	680	45	5,70	108,06
TRAPBOISEN-SPECIALE	Autres dimensions inférieures à 800 mm, nous consulter (5 semaines de délai à réception de commande).								

TRAPPE BOIS PRÉPEINTE ÉTANCHE À L'AIR ET ISOLÉE À SERRURE TOUS SUPPORTS

Trappe de visite étanche à l'air certifiée (Rapport d'essais n°404/13/16/1203), pour plafond tous supports, constituée d'un cadre en sapin prépeint muni d'un joint EPDM et d'un panneau de porte en MDF hydro 16 mm avec fermeture par batteuse à vis, un isolant PSE 120 mm (R=3,15 m².K/W) et une rehausse en plaque alvéolaire de 496 mm.



Référence	Produit							Poids (kg)	Prix € HT à la trappe
	Dimensions en mm								
	Cote passage		Cote réservation		Cote hors-tout		Hauteur		
TRAPBOISE-500x500	490	490	550	550	580	580	496	4,18	120,15
TRAPBOISE-500x600	490	590	550	650	580	680	496	4,50	125,35
TRAPBOISE-600x600	590	590	650	650	680	680	496	6,90	140,30

TRAPPE BOIS COUPE-FEU 30 MIN PRÉPEINTE À SERRURE POUR MUR TOUS SUPPORTS

Trappe de visite, pour mur tous supports, constituée d'un cadre en sapin muni d'un joint feu foisonnant et isophonique et d'un panneau de porte en apitrio 25 mm avec fermeture par batteuse à vis, classement feu EI 30 min.



Référence	Produit							Poids (kg)	Prix € HT à la trappe
	Dimensions en mm								
	Cote passage		Cote réservation		Cote hors-tout		Hauteur		
TRAPBOISCF30V300	300	300	380	380	396	396	44,5	2,80	132,80
TRABOISCF30V04000300	400	300	480	380	496	396	44,5	3,50	149,40
TRAPBOISCF30V400	400	400	480	480	496	496	44,5	4,40	158,30
TRAPBOISCF30V	Autres dimensions nous consulter (5 semaines de délai à réception de commande).								

INDEX ALPHABÉTIQUE

Outre la recherche par ordre alphabétique, cet index vous permettra de retrouver aisément le produit SPP ou PAI de votre choix grâce aux carrés de couleurs reprenant les paginations de chaque accessoire.

■ : Produits SPP ■ : Produits PAI.

A		C		D	
Anti-soulèvement cassette clip	66	Bandes adhésives en fibre de verre	82	Clip d'assemblage	52
Anti-soulèvement	66	Bandes armées	82	Cornière de rive plaque de plâtre	08
Appui 2DB	54	Bascule avec rosace	78	Cornière joint creux plafond modulaire	24
Appui 9	53	Bride pour primaire clip	61	Cornière souple revêtement PVC plafond modulaire	25
Appui MOB	53	Bride profil primaire OMNIFIX70	70	Cornières de rive plafond modulaire pour STI	24
Appui réno	53			Cornière de rive plafond modulaire	24
Appui SAD	54	Cassettes clip ossature cachée	28	Coulisseau pour plafond modulaire	61
Assemblage en croix	64	Cassettes H00 bord droit	28	Coulisses	24
Assemblage taille de pierre	64	Cassettes H08 bord feuilluré	28	Crampon	70
Attache articulée 3D	49	Cassettes H13 bord feuilluré	28	Crémaillère	67
Attache de suspente d'équerre	61	Cavalier anti-soulèvement	66		
Attache de suspente droite	61	Cavalier araignée	67	D	
Attache haute et basse	70	Cavalier FD	49	Demi-étoile en croix	65
Attache ID4	70	Cavaliers pivot milieu humide	49		
Attache OMEGA	49	Cavaliers DB	50	E	
		Cavaliers DBH	50	Eclipcopes rallonge de fourrures	19
		Cavaliers de panneau à rabattement	66	Eclisse primaire clip	64
B		Cavaliers pivot	49	Eclisses OMNIFIX	71
Bacs autoportants SG2, SG3, SG4	30	Cavascope	48	Ecrou	77
Bacs basculants	29	Cheville à frapper	77	Embout	71
Bande acoustique sur profil	57	Cheville acier zingué	77	Embout magnétique	76
Bande acoustique sur tuyau	57	Cheville laiton	77	Entretoises	22
Bande résiliente pour rail	56	Cheville rapide pour béton	77	Entretoises STI	23
Bandes à joint papier	82			Épingle anti-soulèvement	67
				Etoile en croix	65

Etoile en équerre

65

Montant 48

10

Primaires clips

23

F

Feuillard de renfort

55

Montant 62

11

Profil d'accroche

29

Feuillard perforé

67

Montant 70

11

Profil d'angle en acier perforé de 1 mm intérieurs

84

Film d'étanchéité pied de cloison

56

Montant 90

12

Profil d'angle en aluminium perforé de 1 mm intérieurs

84

Fouffure 17-55 feu

18

Montant 100

13

Profil d'angle en PVC perforé de 1 mm intérieurs

84

Fouffures 17-47

18

Montant 125

14

Profil d'angle en aluminium perforé de 6 mm intérieurs

85

Fouffure 18-45

18

Montant 150

14

Profil d'angle en acier perforé de 6 mm intérieurs

85

Fouffures spéciales milieu humide

18

Montant ID4 48

15

Profils d'angle déployés de 6, 8 et 12 mm intérieurs

85

G

Grip HM

47

Montant ID4 70

16

Profils d'angle cintrables extérieurs

39

Grips horizontaux feuillard perforé

62

O

16

Profils d'angle extérieurs

36

Grips horizontaux suspente rapide

62

Omega attache

16

Profils d'arrêt bas extérieurs

41

Grips horizontaux tige filetée

62

Omega profil

49

Profils de dilatation extérieurs

43

Grips horizontaux tige lisse

62

Omega DB

19

Profils d'arrêt et de modénature extérieurs

40

Grips verticaux feuillard perforé

63

Omega DBH

50

Profils de retour de tableau extérieurs

42

Grips verticaux suspente rapide

63

Omnifil

51

Profils de jonction en F

25

Grips verticaux tige filetée

63

Omnifix profil longue portée

71

R

Grips verticaux tige lisse

63

P

34

Raccord en T

52

Guillotine pour montant ID4 48

16

Piton femelle

76

Raccord équerre d'assemblage

65

L

Lisse clip

08

Piton mâle

76

Raccord pour ossature clip

64

M

Manchon

79

Plage standard

29

Raccord pour porteurs STI

65

Membrane de bitume haute densité

57

Platine de renfort

55

Raccords

52

Montant 26

09

Platine fixe-tige

54

Rails

08

Montant 36

09

Porteur STI

23

Rails PVC

56



Porteurs

23

Répareplac

78

Porteurs clips

22

Ressort de rive

67

23

Ressorts

60

S					
Sabot	71	Tiges filetées	79	Trappe métal pousse-lâche étanche à l'air et isolée	90
Support DBH	51	Trappe alu-plâtre pousse-lâche	88	V	
Suspente 355	47	Trappe alu-plâtre pousse-lâche étanche à l'air	88	Vis bas	78
Suspente H50 pour hourdis béton	47	Trappe bois coupe-feu 30 min à serrure pour mur	95	Vis H	77
Suspente HL72 pour hourdis béton	48	Trappe bois prépeinte à serrure étanche à l'air	94	Vis haute dureté	75
Suspente pour hourdis bois incurvé	48	Trappe bois prépeinte à serrure étanche à l'air et isolée	94	Vis THPF	76
Suspente pour hourdis bois isolé	48	Trappe coupe-feu 30 min en applique pour plafond	92	Vis TRPF	75
Suspente pour profil porteur clip	61	Trappe coupe-feu 30 min intégrée pour plafond	93	Vis TRPF extra plate	75
Suspente sécable milieu humide	47	Trappe coupe-feu 60 min en applique pour plafond	93	Vis TTPC	74
Suspentes 17-47	46	Trappe coupe-feu 60 min intégrée pour plafond	93	Vis TTPC milieu humide	74
Suspentes 18-45	46	Trappe galva plâtre pousse-lâche	92		
Suspentes NT	46	Trappe métal à carreler par aimant	91		
Suspentes rapides	60	Trappe métal à serrure	89		
Suspentes sécables	47	Trappe métal à serrure plafond démontable	91		
		Trappe métal à serrure plafond staff	90		
T		Trappe métal à serrure usage intensif	90		
Tige filetée milieu humide	79	Trappe métal pousse-lâche	89		
Tige lisse	79	Trappe métal pousse-lâche étanche à l'air	89		

CONDITIONS GÉNÉRALES DE VENTE

1 - DISPOSITIONS GÉNÉRALES

Les présentes conditions générales sont rédigées en français dans leur version originale qui prévaut sur toute autre version traduite en langue étrangère. Les présentes conditions générales s'appliquent dans leur intégralité à toutes les ventes et/ou fabrications de Produits consenties par notre Société. Elles en constituent les conditions essentielles et déterminantes et prévalent sur toutes conditions générales d'achat et tous autres documents émanant du Client, quels qu'en soient les termes. Aussi, toute commande adressée à notre Société implique l'acceptation sans réserve des tarifs de notre Société et des présentes conditions générales.

Notre Société se réserve le droit d'apporter à ses Produits figurant sur ses catalogues, toute modification jugée opportune, même après acceptation des commandes, sans toutefois que les caractéristiques et performances essentielles puissent s'en trouver affectées. Chacune des stipulations des présentes conditions générales s'appliquera dans toute la mesure autorisée par la loi et la nullité en tout ou partie d'une clause serait sans influence sur le reste de cette clause et l'ensemble des conditions générales.

2 - DROIT APPLICABLE - ATTRIBUTION DE JURIDICTION

Toute question relative aux présentes conditions générales, ainsi qu'aux commandes et contrats qu'elles régissent, qui ne serait pas traitée par les stipulations contractuelles, sera régie par le droit français.

En cas de litige, tout différend ayant trait aux présentes conditions générales, ainsi qu'aux commandes et contrats qu'elles régissent, sera de la seule compétence des tribunaux de POITIERS (France), même en cas de référé, d'appel en garantie, de demande incidente ou de pluralité de défendeurs.

3 - COMMANDES

Les contrats de vente ou de fabrication ne sont valablement formés qu'après confirmation écrite par notre Société des commandes correspondantes et qu'après paiement de l'éventuel acompte stipulé à l'article 9 suivant. Pour autant, tout bon de commande engage le Client dès son émission quel qu'en soit le porteur ou le signataire. Toute modification formulée par notre Société à l'occasion de sa confirmation de la commande, sera réputée acceptée dans tous ses termes à défaut de contestation écrite par le Client dans le délai de trois jours ouvrés à compter de la date de sa communication. Aucune commande ne pourra être annulée sans l'accord de notre Société. Le bénéfice d'une commande est personnel au Client et ne peut être cédé sans l'accord de notre Société.

4 - RÉSERVE DE PROPRIÉTÉ

LES PRODUITS SONT VENDUS SOUS RÉSERVE DE PROPRIÉTÉ JUSQU'À LEUR COMPLET PAIEMENT. À CET ÉGARD, LE PAIEMENT S'ENTEND DU RÈGLEMENT EFFECTIF SUR LE COMPTE DE NOTRE SOCIÉTÉ, DU PRIX DES PRODUITS, DES FRAIS AFFÉRENTS À LA COMMANDE ET DES INTÉRÊTS. En cas de non-paiement même partiel par le Client d'une échéance, notre Société pourra notamment revendiquer le prix de revente des Produits impayés ou reprendre les Produits impayés aux frais et risques du Client, les Produits en stock chez le Client étant présumés être ceux impayés. En cas de transformation ou d'intégration des Produits dans un ouvrage, le transfert de propriété de notre Société sera reporté sur le bien issu de la transformation ou sur tout ou partie du bien transformé. Notre Société conservera les acomptes éventuellement versés à titre de dommages-intérêts, sans préjudice de toute autre réparation. Le Client ne pourra en aucun cas nantir, donner à gage les Produits encore impayés, ni consentir sur ces derniers des sûretés. Le Client ne pourra par ailleurs revendre les Produits sous réserve de propriété que pour les besoins normaux de son activité.

5 - DELIVRANCE - LIVRAISON

Pour toute commande à destination de la France métropolitaine, notre Société sera réputée avoir rempli son obligation de livraison dès lors que les Produits seront livrés aux adresses convenues entre les parties lors de la commande. Sauf stipulation particulière contraire, pour toute commande à destination de l'étranger ou de la France DOM/TOM, la livraison des Produits sera réputée effectuée au lieu de destination convenu selon l'incoterm négocié entre les parties lors de la commande. Le lieu de livraison devra être accessible dans des conditions normales à tous véhicules terrestres. Notre Société est autorisée à procéder à des livraisons globales ou partielles. Les délais de livraison sont donnés à titre indicatif et leur non-respect ne saurait en aucun cas donner lieu à une annulation de commande ou à versement de dommages et intérêts. En tout état de cause, le Client ne pourra protester contre aucun retard de livraison dans le cas où il ne serait pas à jour de ses obligations envers notre Société notamment en matière de paiement, ou si notre Société n'avait pas été en possession en temps utile des informations nécessaires à la livraison.

6 - TRANSFERT DES RISQUES

De convention expresse, nonobstant la clause de réserve de propriété mentionnée à l'article 4 précédent, les Produits seront réputés sous la garde du Client à compter de la date de leur délivrance telle que définie à l'article 5 précédent. Aussi, à compter de ladite délivrance, le Client supportera seul les risques que les Produits pourraient subir ou occasionner, pour quelque cause que ce soit, même en cas de force majeure, de cas fortuit ou du fait d'un tiers. À ce titre, le transfert des risques relatifs aux Produits à destination de l'étranger, se fera conformément à l'incoterm convenu entre les parties dans le cadre de la commande.

7 - CONFORMITÉ - RECEPTION

La conformité des Produits (état, absence de vice, nombre...) doit être impérativement vérifiée par le Client lors de la réception des Produits en présence du transporteur ; les frais et les risques afférents à la vérification des Produits étant à la charge du Client. Toute réserve ou contestation relative à la conformité des Produits devra être portée sur le bon de livraison et être confirmée au transporteur dans les conditions de l'article L.133-3 du Code de Commerce, par lettre recommandée avec accusé de réception adressée dans les 3 jours (non compris les jours fériés) suivant la prise de livraison des Produits, à peine de forclusion à l'égard de notre Société des réserves et réclamations. Toute réserve ou contestation relative à la conformité des Produits devra en outre être confirmée à notre Société par lettre recommandée avec accusé de réception, dans le même délai. Le Client devra prouver l'existence des manquants, défauts et/ou anomalies concernant les Produits. À défaut du respect de ces conditions, les Produits seront réputés conformes et la responsabilité de notre Société ne pourra être remise en cause à ce titre, le Client étant tenu pour responsable de tout préjudice subi par notre Société du fait du non-respect de cette procédure.

8 - PRIX

Les Produits fabriqués sur cahier des charges émanant du Client, sont vendus et facturés sur devis préalable avec date de validité des prix. Les autres Produits sont quant à eux facturés, sauf stipulation contraire écrite, selon :

- le tarif correspondant en vigueur au jour de leur livraison sous réserve que le Client ait pu prendre connaissance de ce tarif au jour de la commande ;
- le tarif correspondant en vigueur au jour de la passation de la commande correspondante, dans le cas où le Client n'aurait pas pu avoir communication du tarif applicable à la date de livraison.

Les tarifs de notre Société sont à la disposition du Client et lui seront communiqués sur simple demande. Les prix s'entendent toujours hors taxes, les autres impôts, droits et autres taxes étant toujours

à la charge du Client. Les frais de transport sont, quant à eux, soit pris en charge par notre Société, soit facturés en sus du prix des Produits, dans les conditions précisées au tarif applicable ou sur le devis correspondant. Tous les frais de transport supplémentaires depuis le lieu de livraison jusqu'à un autre lieu que notre Société pourrait engager au titre de services additionnels seront directement à la charge du Client.

9 - PAIEMENT - MODALITES

Sauf stipulation contraire de notre Société, les Produits sont payables en Euros au siège social de notre Société par chèque, virement ou effet de commerce, à 45 jours fin de mois à compter de la date de fabrication. En tout état de cause, pour toute première commande et/ou en cas de risque d'insolvabilité du Client et/ou en cas de risque de difficultés de recouvrement, et/ou tout autre motif de nature similaire, notre Société pourra exiger toute garantie, un acompte, un délai de paiement réduit et/ou un règlement comptant avant l'exécution des commandes. Les traites accompagnant les factures de notre Société doivent lui être retournées acceptées dans un délai maximum de 10 jours. Le règlement est réputé réalisé lors de la mise à disposition des fonds au profit de notre Société, c'est-à-dire le jour où le montant est crédité sur l'un des comptes de cette dernière. Aucun escompte ne sera accordé en cas de paiement anticipé. Tout droit de compensation découlant de créances du Client est exclu.

10 - PAIEMENT : RETARD OU DEFAUT

En cas de paiement après l'échéance, des pénalités de retard seront de plein droit appliquées et calculées depuis la date d'échéance jusqu'au jour du paiement effectif à un taux égal à trois fois le taux d'intérêt légal. En outre, tout retard entraînera de plein droit la suspension de l'exécution des commandes en cours. Parallèlement, les sommes dues en raison d'autres commandes déjà livrées ou en cours de livraison seront immédiatement exigibles. En cas de défaut de paiement, quinze jours calendaires après la première présentation d'une mise en demeure restée infructueuse, notre Société pourra résilier les ventes et/ou commandes correspondantes, ainsi que les commandes impayées antérieures, qu'elles soient livrées ou en cours de livraison et que leur paiement soit échu ou non, cela sans préjudice de tous autres dommages et intérêts. Le Client devra rembourser tous les frais occasionnés par le défaut de paiement à l'échéance entraînant un retour d'effets de commerce, des chèques impayés, et par le recouvrement des sommes dues, y compris les honoraires d'officiers ministériels et d'auxiliaires de justice.

11 - GARANTIES

Notre Société garantit les défauts de fabrication des Produits reconnus par elle après examen par ses services techniques, pendant un délai d'un an à compter de la date de leur délivrance telle que définie sous l'article 5 précédent. La responsabilité de notre Société est limitée à la remise en état des Produits reconnus défectueux ou à leur échange ou leur remboursement selon la convenance de notre Société, à la prise en charge des frais de port et d'expédition des Produits, à la prise en charge du coût de la main-d'œuvre nécessaire aux dites remises en état opérées, à l'exclusion de tout versement de dommages et intérêts et de tous autres frais. La présente garantie ne joue pas pour les vices apparents, c'est-à-dire les défauts d'aspect visibles non déclarés par le Client lors de la livraison des Produits. Elle est également exclue des défauts ou détériorations provoqués par l'usage normale, par une négligence, par le non-respect de la notice de montage, par une mauvaise utilisation ou une utilisation non conforme aux règles de l'art ou aux D.T.U. correspondants, par un entretien insuffisant et/ou un accident de manipulation, par un mauvais stockage, et/ou par les études, instructions et/ou spécifications émanant du Client. Tous travaux de réparation ou de modification effectués sur les Produits par le Client ou par un tiers mettent fin automatiquement à la garantie dans son intégralité. Les réparations et/ou remplacements effectués en exécution de la présente garantie n'auront en aucun cas pour effet d'en prolonger la durée. En tout état de cause, la présente garantie ne s'applique pas aux dégradations des Produits liées à un facteur extérieur à notre Société.

12 - RESPONSABILITE

Notre Société ne répondra pas des dommages matériels et/ou indirects tels que notamment les manques à gagner, les préjudices financiers et/ou les préjudices commerciaux consécutifs ou non à l'acquisition ou la revente des Produits par le Client. En tant que de besoin, notre Société ne sera en aucun cas responsable des dommages causés par ses Produits aux biens du Client qui ne seront pas utilisés par ce dernier pour son usage ou sa consommation privée. La responsabilité de notre Société ne pourra pas être recherchée en cas de force majeure telle que définie à l'article 14 suivant. Le Client sera seul responsable des modifications qu'il aura lui-même opérées ou fait effectuer sur les Produits. Dans tous les cas, la responsabilité de notre Société est limitée aux conditions précisées par les présentes conditions générales et l'expiration de la période de garantie mentionnée sous l'article 11 précédent met fin à toutes les obligations contractuelles de notre Société.

13 - RETOURS

Aucun retour de Produits ne sera accepté s'il n'a pas fait l'objet d'un accord exprès et préalable de notre Société au profit du Client. En cas de retour, les Produits devront être en parfait état de conservation, devront être restitués dans leur emballage ou conditionnement d'origine et ne devront pas avoir été démontés et/ou modifiés. Tout retour accepté par notre Société entraînera, selon l'accord préalable, le remboursement partiel ou total des Produits retournés ou leur échange au profit du Client, après vérification qualitative et quantitative des Produits retournés à l'exclusion de tous dommages et intérêts pour quelque cause que ce soit. En l'absence de vices de conformité et de vices cachés, les Produits seront retournés à notre Société aux risques et périls du Client.

14 - FORCE MAJEURE

Sont considérés comme cas de force majeure eu égard aux obligations de notre Société, les événements indépendants de sa volonté et qu'elle ne peut raisonnablement être tenue de prévoir, dans la mesure où leur survenance rend plus difficile ou plus onéreuse l'exécution de ses obligations. Il en sera également ainsi en toutes circonstances, et ce même s'ils n'entraient pas dans la définition précitée, notamment des cas de guerre, explosion, actes de vandalisme, émeutes, mouvements populaires, actes de terrorisme, bris de machine, incendie, tempête, dégâts des eaux, grève, lock-out, actes de gouvernement, embargo, pénurie de matières premières, modifications de la réglementation applicable aux présentes conditions générales ou aux Produits, intervenant dans les usines et/ou locaux de notre Société et/ou chez les fournisseurs et/ou prestataires dont dépend notre Société.

15 - PROPRIÉTÉ INTELLECTUELLE ET INDUSTRIELLE

À l'exception des Produits réalisés par notre Société sur plan du Client, ce dernier ne disposera d'aucun droit de propriété intellectuelle et/ou industrielle sur les Produits ainsi que sur les documents qui lui seront communiqués à l'occasion de leur vente, notre Société demeurant propriétaire exclusif de tous ces droits. Le Client garantit notre Société notamment contre toute réclamation ou revendication, quel qu'en soit l'auteur, relative aux éventuels droits de propriété intellectuelle et/ou industrielle pouvant exister sur les Produits vendus sur ses spécifications ; la responsabilité de notre Société ne pouvant être inquiétée ou recherchée sur ce point. En tout état de cause, le Client prendra à sa charge tous dommages-intérêts prononcés contre notre Société à raison d'un acte de contrefaçon ou de concurrence déloyale résultant des spécifications du Client, et ce, dès que la condamnation les prononçant deviendra exécutoire, ainsi que les indemnités et frais supportés par notre Société pour assurer sa défense, y compris les frais d'auxiliaire de justice.

Un service commercial à votre écoute



**RENSEIGNEMENT
TECHNIQUE
& COMMERCIAL**
05 49 25 40 71
adv@psigroupe.com

